

World Auto Tool

自動車整備用機械工具開発及び輸入販売

スポット・スタッド・半自動溶接機関連

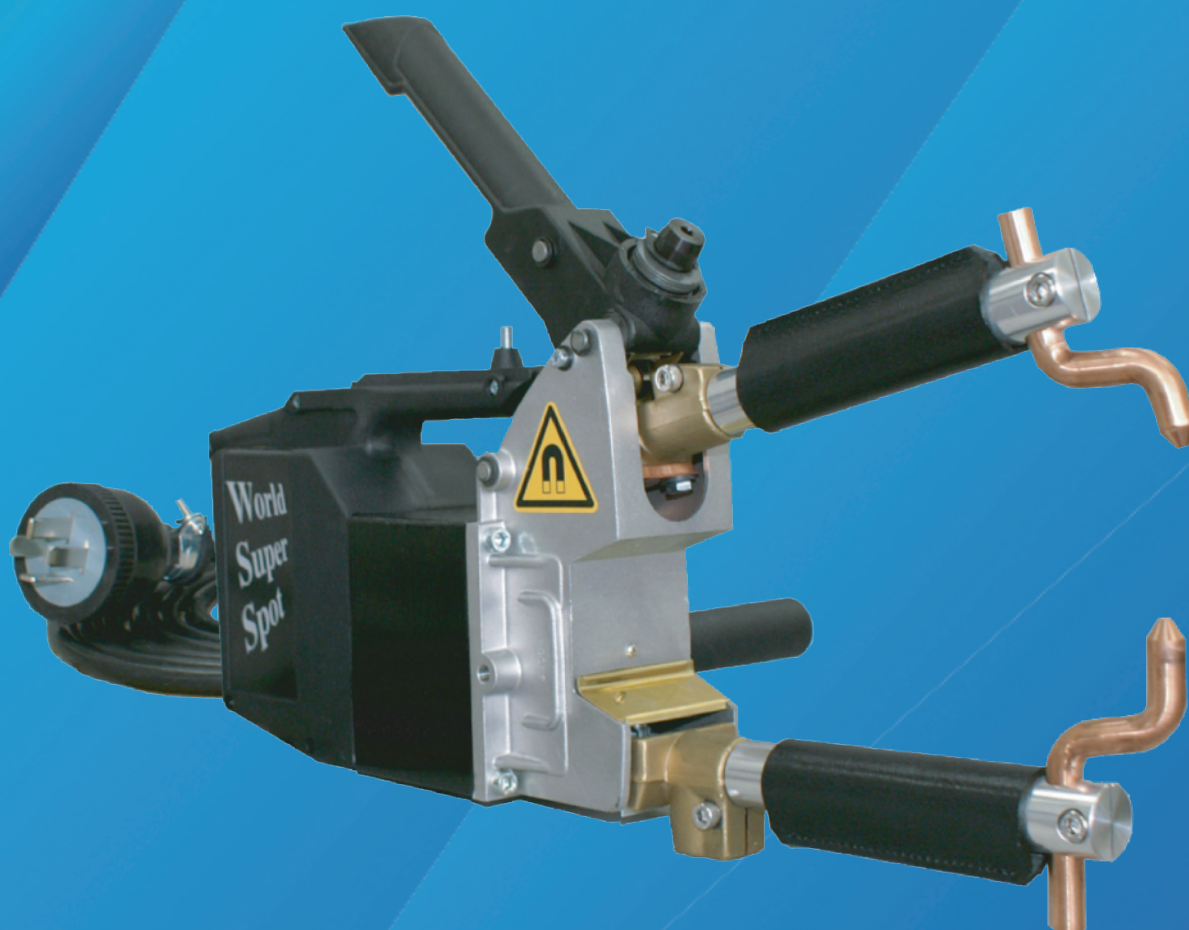

型式・価格は2025年5月時点のものです。
内容は予告なく変更される事がございますので、
最新情報はホームページでご確認下さい。

—目次—

スポット溶接機関連	1
スタッド溶接機・アース	12
マルチプーラー・マルチアース部品	13
スタッド溶接機用プーラー	14
スタッド用絞りチップ	15
ネイルプルキット及び単品	16
プーラー用チップ	17
ワッシャー	18
ワッシャー・タックウェルダ	19
充電式タックウェルダ商品セット内容	20
ワッシャー・ワッシャーホルダ	21
ワッシャープーラー	21
プーラーフック	22
スライドハンマ	23
9/16(14.2) W12(2.1) M20	23
スライドハンマ	24
1/2(20.8) W14(1.8) 三幸スラッシャーステンレスキット・パテ研ぎゲージ	24
スライドハンマ変換アダプタ	25
ウェーブワッシャー・プーラージョイント	26
半自動溶接機関連	27
再取扱品及び新製品	30
ベルトスリング・スパッタシート	31
度量衡換算表	32
FAX注文書	33

スポット溶接機関連

ワールドスーパースポット(ハンド式)本体のみ



型式:WSS-01
 業界最軽量の9.4kgで1次側ケーブルは2スケアーなので取り回しがしやすいです。ドリル式チップカッター(WTC-03)は標準装備です。

W006 ☆定価¥700,000
 ☆特価¥350,000

送料無料

ワールドスーパースポット(ハンド式)ショートアーム付



型式:WSS-01S
 一番使うショートアーム付のセットです。ドリル式チップカッター(WTC-03)は標準装備です。

W005 ☆定価¥770,000
 ☆特価¥398,000

送料無料

ワールドスーパースポットセット内訳(ハンドタイプ) WSS-B内訳
 本体プラス下記の商品がフルセットとなります。

ショートアーム155ミリ



型式:MDS
 標準アームです。チップのみ
 型式:MD-TIP
 ¥14,000
 アーム本体1本から単品でも販売致します。(ホルトはサービス)
 型式:MDS-155
 ¥18,000

A125 定価¥70,000
 特価¥52,000

送料無料

ミディアムアーム300ミリ



型式:MDM
 少し奥まった所に最適です。チップのみ
 型式:MD-TIP
 ¥14,000
 アーム本体1本から単品でも販売致します。(ホルトはサービス)
 型式:MDM-300
 ¥24,500

A126 定価¥88,000
 特価¥66,000

送料無料

ワイドアダプター付ロングアーム



型式:MDL+MDWS-SET
 バックパネル用アームです。

A138 定価¥149,000
 特価¥111,800

送料無料

タイヤハウスアーム

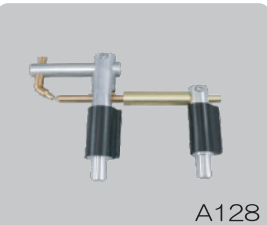

型式:MDT
 タイヤハウス用です。受け側L型チップ
 型式:LT-80
 価格:¥4,800
 送り側ストレートチップ
 型式:ST135-12
 価格:¥4,800

A128 定価¥104,000
 特価¥78,000

送料無料

窓枠用アーム

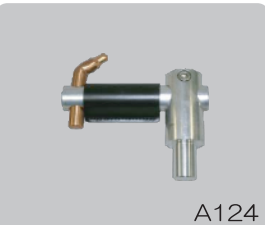

型式:MDO
 標準アームでまっすぐ打てない時に使用します。主に窓枠、ラジエーターサポートに使用。送り側アームはMDTと共用です。送り側アームとセット販売も致します。
 型式:MDO-SET
 定価:¥85,000
 特価:¥58,000

A124 定価¥40,000
 特価¥32,000

送料無料

延長コード20A(10m)



型式:WEC-01
 3.5スケアー
 10m
 4P20A
 オススメ付き

W012 定価¥40,000
 特価¥24,000

エリアにより送料800~1200円

ショルダーベルト

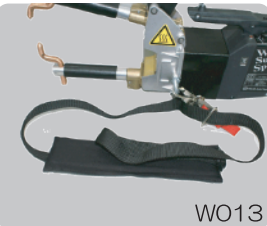

型式:SB-01
 スポット作業中腕が疲れても、床に置かずに休めます。

W013 定価¥5,000
 特価¥4,000

エリアにより送料800~1200円

ツールボックス



型式:Y-530
 横幅:530mm
 高さ:180mm
 奥行:220mm

A802 定価¥20,000
 特価¥17,500

エリアにより送料800~1200円

ワールドスーパースポットセットハンドタイプ

型式:WSS-B
 本体プラスMDS・MDM
 MDL+MDWS-SET
 MDT・MDO・SB-01
 WEC-01・Y-530
 のセットです。

W004 定価¥1,203,000
 特価¥698,000

送料無料

スポット溶接機関連

ワールドスーパースポット(エア式)本体のみ



型式:WSS-02

エア加圧なので指先ひとつで作業できます。ドリル式チップカッター(WTC-03)は標準装備です。

W007

☆定価¥835,000
☆特価¥650,000

海外から取寄せの為、納期は2~3ヶ月です

送料無料

ワールドスーパースポット(エア式)ショートアーム付



型式:WSS-02S

一番使うショートアーム付のセットです。ドリル式チップカッター(WTC-03)は標準装備です。

W008

☆定価¥905,000
☆特価¥698,000

送料無料

ワールドスーパースポット(エア式)アーム類フルセット付 WSS-C 内訳
本体プラス下記の商品がフルセットとなります。

ショートアーム155ミリ



型式:MDS

標準アームです。チップのみ
型式:MD-TIP
¥14,000

アーム本体1本から単品でも販売致します。(ホルドはサービス)
型式:MDS-155
¥18,000

定価¥70,000
特価¥52,000

A125

送料無料

ミディアムアーム300ミリ



型式:MDM

少し奥まった所に最適です。チップのみ
型式:MD-TIP
¥14,000

アーム本体1本から単品でも販売致します。(ホルドはサービス)
型式:MDM-300
¥24,500

定価¥88,000
特価¥66,000

A126

送料無料

ワイドアダプター付ロングアーム

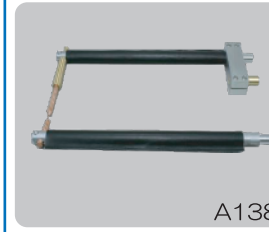

型式:

MDL+MDWS-SET
バックパネル用アームです。

定価¥149,000
特価¥111,800

A138

送料無料

タイヤハウスアーム



型式:MDT

タイヤハウス用です。受け側L型チップ
型式:LT-80
価格:¥4,800

送り側ストレートチップ
型式:ST135-12
価格:¥4,800

定価¥104,000
特価¥78,000

A128

送料無料

窓枠用アーム

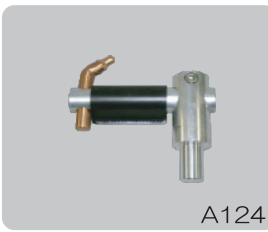

型式:MDO

標準アームでまっすぐ打てない時に使用します。主に窓枠、ラジエーターサポートに使用。送り側アームはMDTと共用です。送り側アームとセット販売も致します。
型式:MDO-SET
定価:¥85,000
特価:¥58,000

定価¥40,000
特価¥32,000

A124

送料無料

延長コード20A(10m)



型式:WEC-01

3.5 スケアー
10m

4P20A
オスメス付き

定価¥40,000
特価¥24,000

W012

エリアにより送料800~1200円

ショルダーベルト

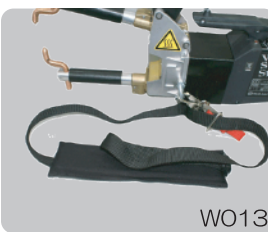

型式:SB-01

スポット作業中腕が疲れても、床に置かずに休めます。

定価¥5,000
特価¥4,000

W013

エリアにより送料800~1200円

ツールボックス



型式:Y-530

横幅:530mm
高さ:180mm
奥行:220mm

定価¥20,000
特価¥17,500

A802

エリアにより送料800~1200円

ワールドスーパースポットセットエアタイプ

型式:WSS-C
本体プラスMDS・MDM
MDL+MDWS-SET
MDT・MDO・SB-01
WEC-01・Y-530
のセットです。

W001

定価¥1,340,000
特価¥898,000

送料無料

スポット溶接機関連

<p>ショートアーム155ミリ</p>  <p>型式：MDS 標準アームです。チップのみ 型式：MD-TIP ¥14,000 アーム本体1本から単品でも販売致します。(ボルトはサービス) 型式：MDS-155 ¥19,000 A125 定価 ¥70,000 特価 ¥52,000 送料無料</p>	<p>ミディアムアーム300ミリ</p>  <p>型式：MDM 少し奥まった所に最適です。チップのみ 型式：MD-TIP ¥14,000 アーム本体1本から単品でも販売致します。(ボルトはサービス) 型式：MDM-300 ¥25,000 A126 定価 ¥88,000 特価 ¥66,000 送料無料</p>	<p>ロングアーム470ミリ</p>  <p>型式：MDL 主にバックパネル用です。チップのみ 型式：MD-TIP 価格：¥14,000 アーム本体1本から単品でも販売致します。(ボルトはサービス) 型式：MDL-470 価格：¥30,500 A127 定価 ¥104,000 特価 ¥78,000 送料無料</p>
<p>ワイドアダプターセット</p>  <p>型式：MDWS-SET バックパネルにて使用時、横に広げたい時に使用します(横に7cmオフセットします)。MDLだけでなく、MDS・MDMにも使用できます。 A134 定価 ¥45,000 特価 ¥33,800 送料無料</p>	<p>タイヤハウスアーム</p>  <p>型式：MDT タイヤハウス用です。受け側L型チップ 型式：LT-80 価格：¥4,800 送り側ストレートチップ 型式：ST135-12 価格：¥4,800 A124 定価 ¥104,000 特価 ¥78,000 送料無料</p>	<p>窓枠用アーム</p>  <p>型式：MDO 標準アームでまっすぐ打てない時に使用します。主に窓枠、ラジエーターサポートで使用。送り側アームはMDTと共用です。送り側アームとセット販売も致します。 型式：MDO-SET 定価：¥85,000 特価：¥58,000 A124 定価 ¥40,000 特価 ¥32,000 送料無料</p>
<p>タイヤハウス用送り側チップ</p>  <p>型式：ST135-12 12パイ 135ミリのクローム銅でMDTに標準装備です。 135mm φ12 T060 定価 ¥7,000 特価 ¥4,800 ネコポス便350円</p>	<p>チップアダプター</p>  <p>型式：TTA-50 12パイのチップを50ミリ長くして使うことができます。 100mm 60mm φ20 φ12 A990 定価 オープン ¥8,000 ネコポス便350円</p>	<p>チップアダプター</p>  <p>型式：TTA-70 12パイのチップを70ミリ長くして使うことができます。MDTに標準装備です。 120mm 80mm φ20 φ12 A991 定価 オープン ¥8,000 ネコポス便350円</p>
<p>タイヤハウス用チップ</p>  <p>型式：TT-80(LT-80) MDT、MDO及びマルチアームT15のタイヤハウスアームの受け側に標準装備のチップです。長さ違いのTT-60、TT-100は9ページに載っています。 72mm φ12 T032 定価 ¥7,000 特価 ¥4,800 ネコポス便350円</p>	<p>スーパースポット用クランクチップセット12パイ</p>  <p>型式：MD-TIP ワールドスーパースポット、及び、トップスーパースポットのアームに標準装備されているチップです。 チップは長さ100ミリと86ミリの2本セット。 T007 定価 ¥22,000 特価 ¥14,000 ネコポス便350円</p>	<p>スーパークランクチップセット12パイ</p>  <p>型式：SCT100SET-12 スーパースポット用。芯にベリリウム銅が入っているので3倍以上長持ちです。長さ100ミリ2本セット 廃番 T159 定価 ¥29,800 特価 ¥19,800 送料無料</p>
<p>延長コード 20A (10m)</p>  <p>型式：WEC-01 3.5スクエア 10m 4P20A オスメス付き W012 定価 ¥40,000 特価 ¥24,000 エリアにより送料800~1200円</p>	<p>延長コード 30A (10m)</p>  <p>型式：WEC-02 3.5スクエア 10m 4P30A オスメス付き W016 定価 ¥40,000 特価 ¥24,000 エリアにより送料800~1200円</p>	<p>アームプロテクタータイヤハウス用</p>  <p>型式：送り側25-74 受け側30-74 MDTに標準装備です。 25パイ 74ミリ 30パイ 74ミリ U013 U017 定価 オープン 各1本 ¥1,500 ネコポス便350円</p>

スポット溶接機関連

アームプロテクターミディアム用



型式：25-230
MDMに標準装備です。

25パイ 230ミリ
U014

定価オープン
1本¥2,500

ネコポス便350円

アームプロテクターロング用



型式：25-400
MDLに標準装備です。

25パイ 400ミリ
U015

定価オープン
1本¥3,500

エリアにより送料800~1200円

アームプロテクターショート用



型式：25-110
MDSに標準装備です。

25パイ 110ミリ
U010

定価オープン
1本¥2,000

ネコポス便350円

窓枠・タイヤハウス用ジョイント

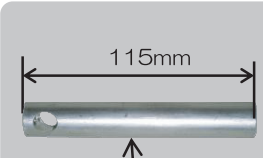

型式：T1-115
窓枠用アーム、タイヤハウスアームのチップアダプターです。
φ12穴側面にM6ピッチ1のタップが2ヶ所

115mm
φ22
A987

定価オープン
¥5,600

エリアにより送料800~1200円

ハンドル #70



型式：20002
ワールドスーパースポット及びトップスーパースポットに標準装備のハンドルです。

WH70

定価オープン
¥2,500

エリアにより送料800~1200円

ブラックカバー (右) #29



型式：49080
ワールドスーパースポット本体のカバーです。

WH29

定価オープン
¥15,000

エリアにより送料800~1200円

ブラックカバー (左) #49



型式：49081
ワールドスーパースポット本体のカバーです。

WH49

定価オープン
¥15,000

エリアにより送料800~1200円

グリップレバー #25



型式：44353
ワールドスーパースポット本体のグリップです。

WH25

定価オープン
¥9,800

エリアにより送料800~1200円

アームホルダー (下) #77



型式：38020
ワールドスーパースポット本体のアームホルダーです。

WH77

定価オープン
¥30,000

エリアにより送料800~1200円

アームホルダー (上) #9



型式：38021
ワールドスーパースポット本体のアームホルダーです。

WH09

定価オープン
¥32,000

エリアにより送料800~1200円

テクナ用ジョイント 16パイ 2個セット



型式：TEJ30X2
外寸：18パイ
内寸：16パイ
スーパーポットのアーム取付口 18パイの所に、エイワ・ヒラネの16パイのアームを取付けることができます。

A601

定価オープン
¥3,000

ネコポス便350円

キャップボルト M6*18ミリ

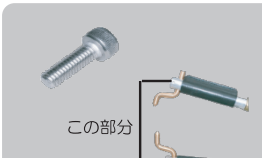

型式：CAP6X18SUS
使用機器スーパーアームの(MDS、MDM、MDL、MDTの送り側)チップ締め付けボルト

この部分
C011

定価オープン
¥200

ネコポス便350円

キャップボルト M6*25ミリ



型式：CAP6X25SUS
使用機器：WSS-01
ワールドスーパースポット用アーム取付ボルト (トップスーパースポットも同じ)

この部分
C014

定価オープン
¥200

ネコポス便350円

キャップボルト M6*30ミリ



型式：CAP6X30SUS
使用機器：スーパーアーム用ワイドアダプターのボルト

この部分
C012

定価オープン
¥200

ネコポス便350円

ローセット M6*5ミリ平先ステン



型式：HS6X5HST
使用機器：チップアダプター TTA-50、TTA-70用チップ固定ボルト

この部分
C053

定価オープン
¥200

ネコポス便350円

スポット溶接機関連

ショルダーベルト

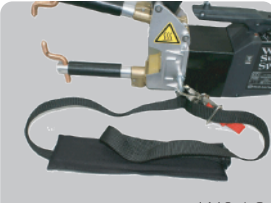

型式: SB-01
スポット作業中腕が疲れても、床に置かずに休めます。

W013 定価 ¥5,000
特価 ¥4,000

エリアにより送料800~1200円

WSS-02 用エアース 4m



型式: WEH-01×4
WSS-02 及びテクナ TK7911 用エアースです。ホースバンドは2個付属します。

W017 定価 オープン
¥22,800

エリアにより送料800~1200円
海外から取寄せの為、納期は2~3ヶ月です

WSS-02 用ホースバンド



型式: 3704
WSS-02 及びテクナ TK7911 用ホースの取付用バンドです。

W085 定価 オープン
¥300

ネコポス便350円

ドリル式チップカッター

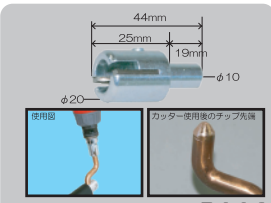

型式: WTC-03
先端は円錐型ではなく、ドーム型に削れます。ワールドスーパースポット本体に標準装備です。

R003 定価 ¥5,000
特価 ¥4,000

ネコポス便350円

チップカッター 12パイ用



型式: WTC-04
定価 オープン
¥9,800

Y094 定価 オープン
特価 ¥4,800

ネコポス便350円

チップカッター 13パイ用



型式: WTC-05
定価 オープン
¥9,800

Y096 定価 オープン
特価 ¥4,800

ネコポス便350円

引掛防水プラグ 接地 3P 30A



型式: MH2594
通称名: 引掛 4P30A オス

Y024 定価 オープン
¥3,000

エリアにより送料800~1200円

パナソニック引掛防水ゴムキャップ接地 3P30A



型式: WF8430
通称名: 引掛 4P30A オス

Y020 定価 オープン
¥3,000

エリアにより送料800~1200円

ゴムプラグ 接地 3P 20A



型式: MP-2526
WSS-01 に標準でセットされているプラグコネクターです。一番一般的なコンセントです。

Y002 定価 オープン
¥3,000

エリアにより送料800~1200円

引掛防水キャップ 接地 3P 20A



型式: WF8420K
通称名: 引掛 4P20A オス

Y007 定価 オープン
¥2,300

エリアにより送料800~1200円

ゴムプラグ接地 3P 30A



型式: MP-2533
一回り上のサイズのプラグコネクターです。

Y001 定価 オープン
¥4,800

エリアにより送料800~1200円

防水プラグ接地 3P 20A



型式: MP-2520
10M 延長コードに使用されているプラグコネクターです。

Y006 定価 オープン
¥2,000

エリアにより送料800~1200円

引掛防水コネクターボデー 接地 3P 20A



型式: WA5429K
通称名: 引掛 4P20A メス

Y008 定価 オープン
¥2,500

エリアにより送料800~1200円

防水コネクターボデー 接地 3P 30A



型式: MC-2623
一回り上のサイズのコネクターボディです。

Y004 定価 オープン
¥4,000

エリアにより送料800~1200円

防水コネクターボデー 接地 3P 20A



型式: MC-2615
10M 延長コードに使用されているコネクターボデーです。

Y003 定価 オープン
¥3,000

エリアにより送料800~1200円

スポット溶接機関連

マルチアーム 11 センチ上割タイプ



型式: A11-02
 本体の太さ 30パイ、チップの太さ 13パイで、さらにショートタイプなので加圧がしっかりかかり、超高張力鋼板に最適です。
 チップ型式:
 CT100SET-13
 定価 ¥20,000
 特価 ¥13,000

A135/T003 定価 ¥58,000
 特価 ¥38,800

送料無料

マルチアーム 21 センチ上割タイプ



型式: A21-02
 各社の標準的なアームとほぼ同じ長さです。
 アーム本体 30パイ、チップ 13パイ。
 チップ型式:
 CT100SET-13
 定価 ¥20,000
 特価 ¥13,000

A116/T003 定価 ¥78,000
 特価 ¥48,800

送料無料

マルチアーム 31 センチ上割タイプ



型式: A31-02
 少し奥まった所、及びJ20、J40と組み合わせることによりバックパネル用となります。
 アーム本体 30パイ、チップ 13パイ。
 チップ型式:
 CT100SET-13
 定価 ¥20,000
 特価 ¥13,000

A117/T003 定価 ¥88,000
 特価 ¥58,800

送料無料

※マルチアームは全社対応ですのでお使いのガンメーカージョイントをセットしないと取り付けすることができません。別売りのメーカージョイントを別途お買い求めください。ただしマルチアーム 1 セットにつきメーカージョイント 1 セットはサービスとさせていただきます。

メーカージョイント一般用 2 本セット

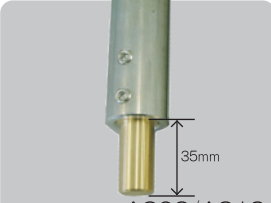

型式: HE75×2
 取付口 16パイのエイワ、ヒラネ、アロー対応です。昔からこのタイプが一番多いです。
 1本のみ
 型式: HE-75
 定価 オープン
 特価 ¥4,400

A302/A312 定価 オープン
 ¥8,800

エリアにより送料 800~1200円

メーカージョイントヤシマ用 2 本セット

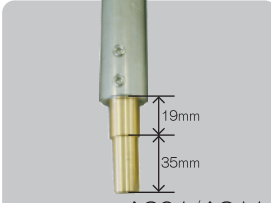

型式: YA99×2
 取付口 19パイと 16パイの二段。ヤシマ 16000 に多く使われています。
 ハンドガン型式: YEK857
 1本のみ
 型式: YA-99
 定価 オープン
 特価 ¥4,400

A301/A311 定価 オープン
 ¥8,800

エリアにより送料 800~1200円

メーカージョイントデンゲン用 2 本セット

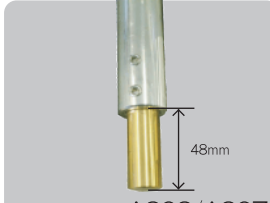

型式: DE88×2
 取付口 20パイデンゲンのかなり古い機種から現在までのハンドガンはこのサイズです。
 1本のみ
 型式: DE-88
 定価 オープン
 特価 ¥4,400

A303/A307 定価 オープン
 ¥8,800

エリアにより送料 800~1200円

メーカージョイントスーパースポット用 2 本セット



型式: TE70×2
 取付口 18パイトップジャパン、テクナにも使用できます。
 1本のみ
 型式: TE-70
 定価 オープン
 特価 ¥4,400

A304/A314 定価 オープン
 ¥8,800

エリアにより送料 800~1200円

メーカージョイントヤシマベガ用 2 本セット

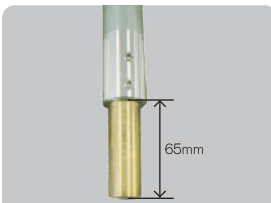

型式: VG105×2
 取付口 22パイベガになってからこのサイズになりましたが YA99 タイプも混在しています。
 1本のみ
 型式: VG-105
 定価 オープン
 特価 ¥4,400

A306/A315 定価 オープン
 ¥8,800

エリアにより送料 800~1200円

メーカージョイントダレックス用 2 本セット

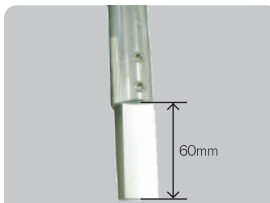

型式: DL100×2
 取付口 20mm 角ドイッ製のダレックス用です。
 1本のみ
 型式: DL-100
 定価 オープン
 特価 ¥4,400

A305/A313 定価 オープン
 ¥8,800

エリアにより送料 800~1200円

アームジョイント 20 センチ



型式: J20-01
 マルチアーム 11・21・31 センチにこれを取り付ければプラス 20 センチアームを長くできます。
 定価 ¥58,000
 特価 ¥38,800

A201 送料無料

アームジョイント 40 センチ



型式: J40-01
 マルチアーム 11・21・31 センチにこれを取り付ければプラス 40 センチアームを長くできます。
 定価 ¥78,000
 特価 ¥48,800

A202 送料無料

ワイドアダプターセット



型式: W7-01
 マルチアームが 7 センチオフセット出来るので、バックパネルに重宝します。
 定価 ¥38,800
 特価 ¥34,800

A701 送料無料

タイヤハウスアーム

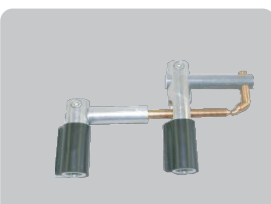

型式: T15-02
 クォーター交換には必ず必要。
 受け側 L 型チップ型式: TT-80(LT-80)
 送り側チップ型式: ST140-13
 メーカージョイントサービスです。メーカー名をご指定下さい。
 定価 ¥88,000
 特価 ¥54,800

A152 送料無料

スーパーアームショート一般用



型式: IS
 エイワ、ヒラネ、アロー等の取付口 16パイ用。
 25パイのアーム、長さ 155 ミリです。
 取付部: 16パイ、長さ 35 ミリ
 定価 ¥70,000
 特価 ¥52,000

A120 送料無料

ショートアーム 80 ミリ

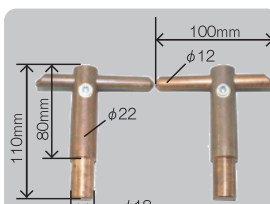

型式: MDS-80
 WSS-01 及び、TS S-01 用で超高張力鋼板に最適です。
 定価 ¥40,000
 特価 ¥32,000

A110 送料無料

スポット溶接機関連

ヤシマ YA-3 用アーム下割り



型式: Y3-02
 部品型式:
 上から
 DT-148
 WET-40
 YT-75
 TA-140(真鍮製)
 アーム本体
 YA-229
 定価 ¥88,000
 特価 ¥58,800
 A422

送料無料

ヤシマ YA-2 用アーム上割り



型式: Y2-04
 部品型式:
 上から
 DT-98
 WET-40
 YT-75
 TA-90(真鍮製)
 アーム本体
 YA-197
 定価 ¥88,000
 特価 ¥58,800
 A414

送料無料

ヤシマ YA-3 用アーム上割り

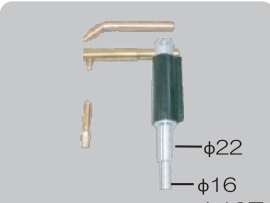

型式: Y3-04
 部品型式:
 上から
 DT-148
 WET-40
 YT-75
 TA-140(真鍮製)
 アーム本体
 YA-237
 定価 ¥88,000
 特価 ¥58,800
 A427

送料無料

ヤシマ YA-2 用アームワイドユニット付上割り

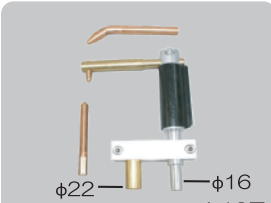

型式: YW-05
 部品型式:
 上から
 DT-148
 WET-40
 YT125-12
 TA-150(真鍮製)
 アーム本体
 YA-237
 ワイドアダプター
 W-109
 定価 ¥88,000
 特価 ¥58,800
 A437

送料無料

エイワペックワン用アーム上割り



型式: EP-04
 部品型式:
 上から
 DT-108
 WET-40
 ST110-12
 TA-100(真鍮製)
 アーム本体
 EP-235
 定価 ¥88,000
 特価 ¥58,800
 A458

送料無料

エイワワイドペックワン用アーム上割りタイプ冷却ホース用穴付き

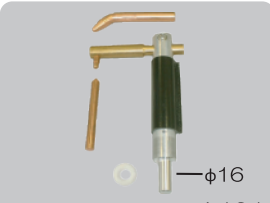

型式: EW-04
 部品型式:
 上から
 DT-148
 WET-40
 ST110-12
 TA-140(真鍮製)
 アーム本体
 EA-235
 定価 ¥88,000
 特価 ¥58,800
 A464

送料無料

エイワ社ガンマ用アーム上割りタイプ冷却ホース用穴付き



型式: EG-04
 部品型式:
 上から
 DT-148
 WET-40
 ST110-12
 A-140(真鍮製)
 アーム本体
 EG2-20
 定価 ¥88,000
 特価 ¥58,800
 A474

送料無料

エアアーム用プロテクター



太さ(パイ)ー長さ
 型式: 30-95
 型式: 30-110
 型式: 30-135
 型式: 30-150
 U008/U001/U011/U012
 定価 オープン
 ¥2,000
 ネコポス便 350円

エイワ社用エアガン用チップ5本セット



型式: WET36X5
 全長 36ミリ
 テーパー角度 片角 3.5度
 PAC-15 と同等品
 T052
 定価 ¥20,000
 特価 ¥9,000
 ネコポス便 350円

エイワ社用エアガンチップ 12パイ

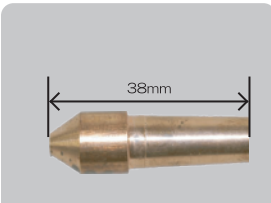

型式: WET-38
 12パイなので長持ち。
 WET36 と同等に使用
 全長: 38ミリ
 テーパー角度
 片角 3.5度
 T061
 定価 ¥7,000
 特価 ¥3,000
 ネコポス便 350円

エアガン用チップ 5本セット



型式: WET40X5
 当社及び、トップジ
 ャパンエアアーム
 用受け側チップ。
 全長 40ミリ
 テーパー角度
 片角 5度
 (1/10のテーパー)
 T036
 定価 ¥20,000
 特価 ¥13,000
 ネコポス便 350円

エアガン用チップ 13パイ 5本セット

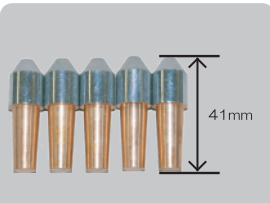

型式: WET41X5
 13パイなので長持ち。
 WET40 と同等に使用
 全長 41ミリ
 テーパー角度
 片角 5度
 (1/10のテーパー)
 T069
 定価 ¥20,000
 特価 ¥13,000
 ネコポス便 350円

エアガン用押しチップ5本入り(先端6パイ)



型式: WOT-G
 先端は6パイ、テ
 ーパーの穴で入口は
 10パイ、奥は9パ
 イで 1/10のテパ
 ーです。
 18mm
 内寸: 9.5パイ
 T152
 定価 オープン
 ¥8,500
 ネコポス便 350円

エアガン用押しチップ5本入(先端5パイ)

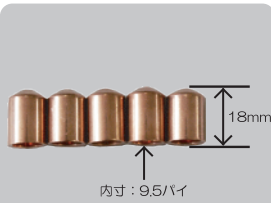

型式: WOT-B
 先端は5パイ。
 18mm
 内寸: 9.5パイ
 T150
 定価 オープン
 ¥7,500
 ネコポス便 350円

エアガン用押しチップRタイプ5本入

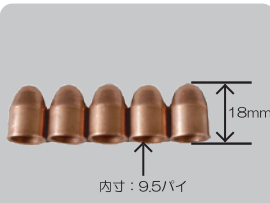

型式: WOT-E
 先端はRタイプ。
 18mm
 内寸: 9.5パイ
 T151
 定価 オープン
 ¥7,500
 ネコポス便 350円

スポット溶接機関連

エアガン用送り側チップ ヤシマ YA-2用 12パイ



型式: Y T-75
ヤシマエアガン YA2 用標準送り側チップです。
全長 75 ミリ 12パイ
フライス25mm

T041 定価 ¥7,000
特価 ¥4,800
ネコポス便 350円

エアガン用送り側チップ 100 ミリ 12パイ



型式: Y T100-12
ワールドエアガン WAG100-12 に使 用します。
全長 100 ミリ 12パイ
フライス25mm

T091 定価 ¥7,000
特価 ¥4,800
ネコポス便 350円

エアガン用送り側チップ 100 ミリ 13パイ



廃番 型式: Y T100-13
ワールドエアガン WAG100-13 に使 用します。
全長 100 ミリ 13パイ
フライス30mm

T092 定価 ¥7,000
特価 ¥4,800
ネコポス便 350円

エアガン用送り側チップ 125 ミリ 12パイ



型式: Y T125-12
ヤシマ YA2 へ YW-04、及び 05 を取り 付けた時のチップ
全長 125 ミリ 12パイ
フライス25mm

T093 定価 ¥7,000
特価 ¥4,800
ネコポス便 350円

エアガン用送り側チップ 70 ミリ 12パイ



型式: H T70-1210
取付口 10パイ ヒラネエアガン用 チップ。アーム本 体が 25パイタイプの 機種に使用。純正と 同じ太さ。
φ12 φ10

T080 定価 ¥7,000
特価 ¥4,800
ネコポス便 350円

エアガン用送り側チップ 80 ミリ 12パイ



型式: S T80-12
ヒラネエアガン用 チップ。アーム本 体が 28パイタイプの 機種に使用。
φ12

T079 定価 ¥7,000
特価 ¥4,800
ネコポス便 350円

エアガン用送り側チップ 70 ミリ 13パイ



型式: H T70-1310
取付口 10パイ ヒラネエアガン用 チップ。アーム本 体が 25パイタイプの 機種に使用。純正よりもう一回り太 い 13パイタイプ。
φ13 φ10

T081 定価 ¥7,000
特価 ¥4,800
ネコポス便 350円

エアガン用送り側チップ 95 ミリ 13パイ



型式: S T95-13
デンゲンエアパワ ークランク用チップ。 DA-02 に標準装備 です。
φ13

T046 定価 ¥7,000
特価 ¥4,800
ネコポス便 350円

エアガン用送り側チップ 110 ミリ 12パイ



型式: S T110-12
エイワベックワン、 ワイドベックワン、 ガン用標準的なチ ップです。
φ12

T055 定価 ¥7,000
特価 ¥4,800
ネコポス便 350円

エアガン用送り側チップ 110 ミリ 13パイ



型式: S T110-1213
エイワベックワン、 ワイドベックワン、 ガン用チップ
取付口より上はφ13 なので超長持ち
φ13 φ12

T056 定価 ¥7,000
特価 ¥4,800
ネコポス便 350円

エアガン用タイヤハウスチップ 16パイ

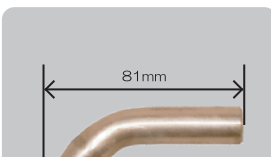

型式: D T-98
Y2-02・04 用です。
81mm

T098 定価 ¥20,000
特価 ¥13,000
ネコポス便 350円

エアガン用タイヤハウスチップ 16パイ

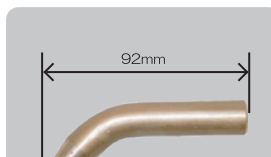

型式: D T-108
EP-02・DA-02 用 です。
92mm

T108 定価 ¥20,000
特価 ¥13,000
ネコポス便 350円

エアガン用タイヤハウスチップ 16パイ

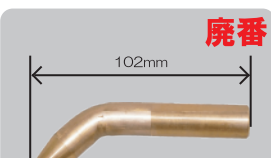

廃番 型式: D T-118
HA25-02・ HA28-02 用です。
102mm

T118 定価 ¥20,000
特価 ¥13,000
ネコポス便 350円

エアガン用タイヤハウスチップ 16パイ

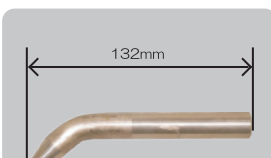

型式: D T-148
YW-04、YW-05、 Y3-02、Y3-04、 EW-02、EW-04、 EG-02、EG-04 に使用できます。
132mm

T148 定価 ¥20,000
特価 ¥13,000
ネコポス便 350円

ストレートチップセット 13パイ



型式: S T125SET-13
マルチアーム用で 13パイですので、他社には使用できません。 125ミリ 70ミリの 2本セット。
φ13

T013 定価 ¥14,000
特価 ¥7,200
ネコポス便 350円

スポット溶接機関連

<p>クランクチップセット 10パイ</p>  <p>型式: CT100SET-10 アロー及び旧タイプのヤシマ、及びヒラネのハンドガン用アームに使用されているケースが多いです。</p> <p>TO01 定価 ¥20,000 特価 ¥13,000</p> <p>ネコポス便 350円</p>	<p>クランクチップセット 12パイ</p>  <p>型式: CT100SET-12 トッパスーパーアーム、エイワ、現行のヤシマ、ヒラネ、デングンのハンドガン用アームに使われています。</p> <p>左右の長さが100ミリの2本セットです。</p> <p>TO02 定価 ¥22,000 特価 ¥14,000</p> <p>ネコポス便 350円</p>	<p>クランクチップセット 13パイ</p>  <p>型式: CT100SET-13 マルチアームのA10、A11、A20、A21、A30、A31等のアームに使用します。他社には使用できません。</p> <p>TO03 定価 ¥22,000 特価 ¥15,000</p> <p>ネコポス便 350円</p>
<p>クランクチップセット 13パイ (取付口 12パイ)</p>  <p>型式: CT100SET-1213 MD-TIPの代わりに使用できます。使用部は13パイなので長持ちです。取付口は12パイなのでマルチアームには使用できません。</p> <p>TO04 定価 ¥22,000 特価 ¥14,000</p> <p>ネコポス便 350円</p>	<p>スーパークランクチップセット 12パイ</p>  <p>廃番 型式: SCT100SET-12 芯にベリリウム銅が入っているので3倍長持ちします。スーパースポットをはじめ12パイの取付口であれば全て合います。</p> <p>T159 定価 ¥29,800 特価 ¥19,800</p> <p>ネコポス便 350円</p>	<p>スーパークランクチップセット 13パイ</p>  <p>廃番 型式: SCT100SET-13 芯にベリリウム銅が入っているので3倍長持ちします。マルチアーム用。</p> <p>T163 定価 ¥35,800 特価 ¥24,800</p> <p>ネコポス便 350円</p>
<p>スーパークランクチップセット 14パイ</p>  <p>型式: SCT100SET-14 ツールプライムにて販売しているアームに対応しています。芯にベリリウム銅が入っているため3倍長持ちします。</p> <p>TO10 定価 ¥39,800 特価 ¥29,800</p> <p>ネコポス便 350円</p>	<p>タイヤハウスチップ 12パイ</p>  <p>型式: TT-100 トッパスーパーアーム用タイヤハウスアダプター TTA-52Tに使用。</p> <p>96mm</p> <p>TO33 定価 ¥10,000 特価 ¥4,800</p> <p>ネコポス便 350円</p>	<p>タイヤハウスチップ 12パイ</p>  <p>型式: TT-60 トッパスーパーアーム用タイヤハウスアダプター TTA-65、TTA-80、TTA-100に使用。</p> <p>52mm</p> <p>TO31 定価 ¥10,000 特価 ¥4,800</p> <p>ネコポス便 350円</p>
<p>チップアダプター</p>  <p>型式: TTA-52T 全長 52ミリ 取付口 16パイ 12パイの真通タイプです</p> <p>A993 定価 オープン 特価 ¥6,000</p> <p>ネコポス便 350円</p>	<p>チップアダプター</p>  <p>型式: TTA-65 全長 65ミリ 取付口 16パイ 12パイのチップ取付穴付</p> <p>A994 定価 オープン 特価 ¥6,000</p> <p>ネコポス便 350円</p>	<p>チップアダプター</p>  <p>型式: TTA-80 全長 80ミリ 取付口 16パイ 12パイのチップ取付穴付。</p> <p>A995 定価 オープン 特価 ¥6,000</p> <p>ネコポス便 350円</p>
<p>チップアダプター</p>  <p>型式: TTA-100 全長 100ミリ 取付口 16パイ サイドに12パイのチップ取付穴付。</p> <p>A996 定価 オープン 特価 ¥6,000</p> <p>ネコポス便 350円</p>	<p>タイヤハウス用チップ</p>  <p>型式: YT-76 12パイ (一部10パイ) 全長 76ミリ ヤシマ YA2 用純正タイヤハウスチップと同等級です。</p> <p>76mm</p> <p>φ10 φ12</p> <p>T042 定価 ¥7,000 特価 ¥3,600</p> <p>ネコポス便 350円</p>	<p>エアアーム用チップアダプター</p>  <p>型式: TA-75 全長 75ミリ 取付口 16パイ</p> <p>75mm</p> <p>φ20 φ16</p> <p>A740 定価 オープン 特価 ¥8,000</p> <p>ネコポス便 350円</p>

スポット溶接機関連

エアーム用チップアダプター

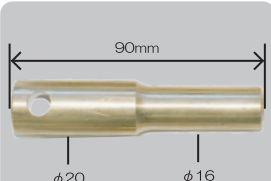

型式: TA-90
全長 90 ミリ
取付口 16 パイ

A741 定価オープン
¥8,000

ネコポス便 350 円

エアーム用チップアダプター

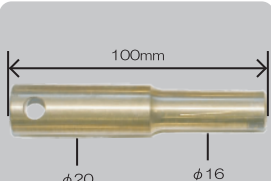

型式: TA-100
全長 100 ミリ
取付口 16 パイ

A742 定価オープン
¥8,000

ネコポス便 350 円

エアーム用チップアダプター

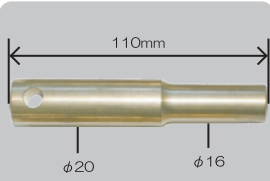

型式: TA-110
全長 110 ミリ
取付口 16 パイ

A743 定価オープン
¥8,000

ネコポス便 350 円

エアーム用チップアダプター

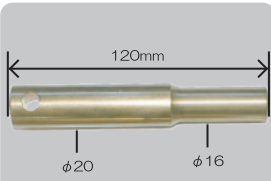

型式: TA-120
全長 120 ミリ
取付口 16 パイ

A744 定価オープン
¥8,000

ネコポス便 350 円

エアーム用チップアダプター

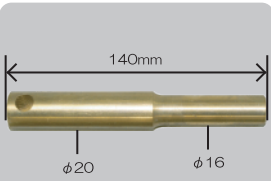

型式: TA-140
全長 140 ミリ
取付口 16 パイ

A745 定価オープン
¥8,000

ネコポス便 350 円

エアーム用チップアダプター

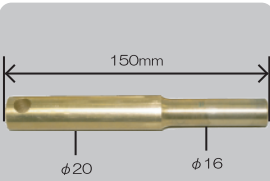

型式: TA-150
全長 150 ミリ
取付口 16 パイ

A746 定価オープン
¥8,000

ネコポス便 350 円

コアサポート用チップ 12 パイ

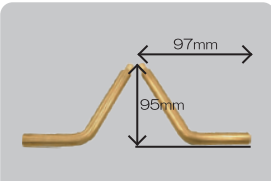

型式: LT150SET-12
MDS 等 12 パイの取付アームに取り付けて、コアサポートが打てるハの字アームとなります。

TO21 定価 ¥20,000
特価 ¥13,000

ネコポス便 350 円

コアサポート用チップ 13 パイ

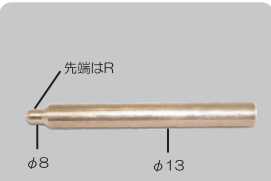

型式: STR125-13
コアサポート用アーム (A11-01) 用のチップです。

TO84 定価 ¥7,000
特価 ¥4,800

ネコポス便 350 円

ヤシマ YA-2 受け側チップ

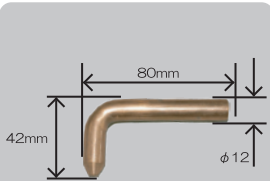

型式: YT-105
ヤシマ社エアガン YA-2 用純正対応チップです。取付口 12 パイです。

TO43 定価 ¥10,000
特価 ¥4,800

ネコポス便 350 円

L 型チップロング

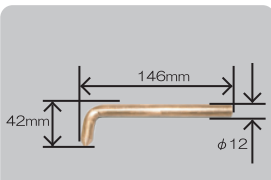

型式: YT-170
ヤシマ社エアガン YA-2 用ワイドユニットを装着した状態で使用するチップです。取付口 12 パイです。

TO40 定価 ¥10,000
特価 ¥6,000

ネコポス便 350 円

ストレートチップセット 12 パイ



型式: ST-TIP
40 ミリと 125 ミリのセットです。

TO15 定価 ¥14,000
特価 ¥7,200

ネコポス便 350 円

ストレートチップセット 12 パイ



型式: ST125SET-12
125 ミリと 70 ミリのセットです。ワールドスーパースポットセットのロングアームに標準装備です。

TO12 定価 ¥14,000
特価 ¥7,200

ネコポス便 350 円

ストレートチップ 13 パイ 140 ミリ



型式: ST140-13
マルチアームシリーズのタイヤハウス用アーム T15-02 用送り側チップです。

TO76 定価 ¥7,000
特価 ¥4,800

ネコポス便 350 円

スーパーストレートチップセット 12 パイ



型式: SS125SET-12
125 ミリと 70 ミリのセット。センターの芯に特殊素材を使用の為 3 倍長持ちします。

T158 定価 ¥20,000
特価 ¥13,000

ネコポス便 350 円

ストレートチップセット 10 パイ



型式: ST125SET-10
125 ミリ 70 ミリの 2 本セット。

TO11 定価 ¥14,000
特価 ¥7,200

ネコポス便 350 円

スポット溶接機関連

ルーフ用チップ 125 ミリ 13 パイ

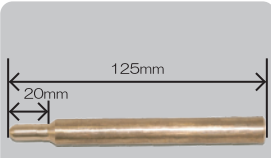

型式: RT125-13
先端の8パイ部分を20ミリにすることにより、ルーフの隙間に入るようにしてあります。

T065 定価 ¥7,000
特価 ¥4,800

ネコポス便 350円

ルーフチップセット

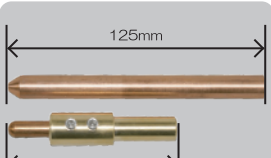

型式: RTA-60SET
ルーフの隙間に入る8パイのセット。取付口は12パイ。全長80ミリと125ミリです。

T063 定価 ¥20,000
特価 ¥13,000

ネコポス便 350円

ルーフ用チップアダプター

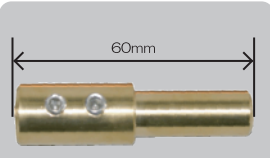

型式: RTA-60
8パイの貫通タイプ。

T082 定価 オープン
¥8,000

ネコポス便 350円

チップ素材 1メートル 10パイ



型式: ST1000-10
旧タイプのアームのチップとして使えます。好きな長さにカットして使いましょう。

T210 定価 オープン
¥13,000

エリアにより送料 800~1200円

チップ素材 1メートル 12パイ



型式: ST1000-12
スーパーアーム他、一般ハンドガンアームのチップとして使えます。好きな長さにカットして使いましょう。

T212 定価 オープン
¥13,000

エリアにより送料 800~1200円

チップ素材 1メートル 13パイ



型式: ST1000-13
マルチアーム用。好きな長さにカットして使いましょう。

T213 定価 オープン
¥13,000

エリアにより送料 800~1200円

ヤシマ用スーパーコンタクトチップ



型式: YT-16
ヤシマ純正品のH-331と同等品で、しかもベリリウム銅使用のため約3倍長持ちします。長さ: 16ミリ

T343 定価 オープン
¥3,600

ネコポス便 350円

アイペックドームチップ 50 ミリ

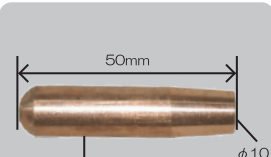

型式: STD-50
テーパタイプのチップです。

Y346 定価 オープン
¥3,600

ネコポス便 350円

テクナ用水冷チップ 20パイ



型式: T270105210
テーパタイプ。中は空洞です。

T020 定価 オープン
¥2,500

ネコポス便 350円

コードジョイントデンゲン用



型式: CJ-DE
ワールドエアガン、ヤシマ・ヒラネのエアガン、ハンドガンにデンゲンのスポット用グリッパを取付けるアダプターです。(20パイメス16パイメス)

K008 定価 オープン
¥8,000

エリアにより送料 800~1200円

コードジョイントハンドガン用右、左



型式 右: CJ-YR
左: CJ-YL
ヤシマ型のハンドガンに左右セットで取付け、スポット側のグリッパとアームを平行にする為のものです。(16パイメス、16パイメス)

K010/K011 定価 オープン
各 ¥5,000

エリアにより送料 800~1200円

コードジョイントエイワ用L型



型式: CJ-EL
ワールドエアガン、ヤシマのエアガンにエイワのスポット用グリッパを取付けるアダプターです。固定部はCJ-Eを使用します。(どちらも16パイメス)

K006 定価 オープン
¥5,000

エリアにより送料 800~1200円

コードジョイントエイワ用



型式: CJ-E
ヤシマのハンドガン、ヒラネのエアガンにエイワのスポット用グリッパを取付ける交換アダプターです。2個セットで使用します。(phi 16 穴貫通タイプ)

K007 定価 オープン
¥3,000

エリアにより送料 800~1200円

ナローシャンク用ベースチップヤシマ用



型式: H438T
ヤシマエアガン YA-7用です。

Y705 定価 オープン
¥1,200

ネコポス便 350円

スタッド溶接機・アース

マイティスタッド

型式：MM-1

これ1台でワッシャ-の溶接、点引きブ-ラーの溶接、点紋り、カーボン紋りができます。



W200

定価 ¥220,000
特価 ¥176,000

送料無料

ミニスポッター

型式：WMS-100

スタッド溶接機（最大出力：2400A）
点つけ溶接、ワッシャ-溶接、ローラー紋り、点紋りが出来ます。
溶着時間を短くでき、マルチブ-ラーと併用で高張力銅板にも対応できます。



W150

定価 ¥250,000
特価 ¥198,000

エリアにより送料800~1200円

スタッド用2次側ケーブル 38sq

型式：38SQ-2T

コード長さ2M

38-10の端子付ですので簡単に交換できます。片側はクリップ、アースに合わせて皮膜を剥いてご使用ください。



P536

定価 オープン
¥8,800

エリアにより送料800~1200円

マグアース 1m

型式：YMA-10

手軽にアースがとれて、接地面が焼けないすぐれものアースです。



YF43

定価 ¥15,000
特価 ¥12,000

エリアにより送料800~1200円

アースクリップスタッド用

型式：M-300

アース不良は溶着が弱くなります。そうなる前に早めの交換を。コードは38スケア50スケアに対応です。



X004

定価 オープン
¥4,500

エリアにより送料800~1200円

アースクリップシャフト付

型式：M-300S

アースの取付口が10パイ用です。10パイのシャフト付。

アースクリップ用シャフト
型式：EJ-60
定価 オープン
¥1,000

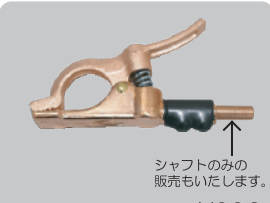

X006

定価 オープン
¥5,500

シャフトのみの販売もいたします。

エリアにより送料800~1200円

マグアース 1.5m

型式：YMA-15

手軽にアースがとれて、接地面が焼けないすぐれものアースです。

ケーブルの長さ：1.5m



YG19

定価 オープン
¥13,800

エリアにより送料800~1200円

38スケア用銅スリーブ

型式：WSG-01CS

全長：30ミリ
外径：11パイ
内径：10パイ
スタッドのアームクリップにコードを取付ける時、このスリーブを使用するとしっかり固定できます。



P704

定価 オープン
¥500

ネコポス便350円

マグネットアース（シーソータイプ）

型式：WME-05

チップを溶着し、蝶ボルトで固定するタイプです。さらにマグネットで補助していますので落下しづらいです。



YC35

定価 オープン
¥28,000

メーカー直送実費

マルチアース

型式：WME-02

アースした部分が焼けない優れモノ。スタッド側の取付口がクリップタイプで挟めるように53×65ミリの板状になっています。



アースコード：1.5m
P451

定価 ¥18,000
特価 ¥13,800

エリアにより送料800~1200円

マルチアースデューク用

型式：WME-12

スタッド側が10パイのメスに対応できるように長さ25ミリ10パイのオスの取付口になっています。



P452

定価 ¥18,000
特価 ¥13,800

エリアにより送料800~1200円

マグネットアース（大）本体のみ

型式：WME-04H

直径40パイレバーの回転で磁力のON/OFFができるすぐれもの。



P090

定価 オープン
¥22,000

エリアにより送料800~1200円

マグネットアース（小）

型式：WME-03

レバーのワンタッチで磁力のON、OFFができるので取り付けと取り外しが簡単にでき、ワッシャ-溶着がスムーズにできます。紋りには使用しないでください。

接地部：30パイ



アースコード：1.5m
P453

定価 ¥25,000
特価 ¥17,000

エリアにより送料800~1200円

マグネットアース（大）

型式：WME-04

レバーのワンタッチで磁力のON、OFFができるので取り付けと取り外しが簡単にでき、ワッシャ-溶着がスムーズにできます。紋りには使用しないでください。

接地部：40パイ



アースコード：1.5m
P454

定価 ¥35,000
特価 ¥27,000

エリアにより送料800~1200円

マグネットアース（小）本体のみ

型式：WME-03H

直径30パイレバーの回転で磁力のON/OFFができるすぐれもの。



P455

定価 ¥20,000
特価 ¥11,000

エリアにより送料800~1200円

マルチプーラー・マルチアース部品

マルチプーラー 絞り付き

型式: WMP-02

付属のプレートにアースクリップを挟むだけで、ハンマーの跡にあるアースシャフトが溶着部のすぐ隣になるのでアースの準備は不要でしかもつきがよくなります。(チップはWPT-01を使用)

コードの長さ: 1.1m

P002

定価 ¥79,800
特価 ¥43,800

送料無料

マルチプーラー軽量タイプ

型式: WMP-12

ハンマー部はWMP-02の140gに対して、60gと軽量タイプになっています。

P012

定価 ¥88,000
特価 ¥49,800

送料無料

WMP 用点絞りチップ

型式: WST-01

全長: 45ミリ
10パイの穴付。
マルチプーラーに標準装備です。

P151

定価 オープン
¥3,000

ネコポス便 350円

マルチプーラー用絶縁スリーブ 2個入り

型式: SR22X2

マルチプーラーのハンマー部の前後に入っている補修用絶縁スリーブです

P512

定価 オープン
¥1,500

ネコポス便 350円

プーラー用絞りアダプター

型式: SH-35N

マルチプーラーのハンマー部の絞りチップを取り付けるアダプターです。フライスのない部分を上にして取り付けます。全長 35ミリ。

φ8

P517

定価 オープン
¥500

ネコポス便 350円

プーラー用真鍮ボルト

型式: CT-30

ハンマー部のアース用コードを取り付ける部分に使用します。全長 30ミリ。

M8ピッチ1.25

P516

定価 オープン
¥600

ネコポス便 350円

マルチプーラー用アースシャフト

型式: ET-150

10パイ
長さ 150ミリのプーラーのハンマー部にセットされているシャフトです。

φ10

P518

定価 オープン
¥2,500

ネコポス便 350円

マルチプーラー用シャフト

型式: CS-280

ハンマーSTOPパー HS-15、M12ナットはサービスです。

280m

φ13 φ10

P501

定価 オープン
¥8,500

エリアにより送料 800~1200円

マルチプーラー用シャフトチップ付

型式: CS-280SET

マルチプーラー用チップ付シャフトです。ハンマーSTOPパー HS-15、M12ナットはサービスです。

P506

定価 オープン
¥10,000

エリアにより送料 800~1200円

プーラー用コードアッセン端子 チューブ付

型式: 22-110

マルチプーラーに標準装備です。
22 スケアー
コード長さ: 110cm

P514

定価 オープン
¥3,500

ネコポス便 350円

圧着端子

型式: 22-8

22 スケアー用端子です。大きめの圧着工具でないと圧着できませんのでご注意ください。

P513

定価 オープン
¥500

ネコポス便 350円

熱収縮チューブ 20-10-1 70ミリ

型式: NS20-70

22 スケアー用チューブです。
ドライヤーで温めると元は20パイですが、最小10パイまで縮めることが出来ます。

長さ: 70ミリ

マルチアース、マルチプーラー等のコードに使用します。

P602

定価 オープン
¥300

ネコポス便 350円

マルチアース用ナット

型式: EN-15

マルチアース (WME-02) 用の補修部品です。

P552

定価 オープン
¥3,000

ネコポス便 350円

マルチアース用チップ

型式: ET-46

マルチアース (WME-02) 用の補修部品です。

P551

定価 オープン
¥3,300

ネコポス便 350円

アース用コードアッセン端子 チューブ付

型式: 22-150

22 スケアー
コード長さ: 150cm
マルチアースに標準装備です。

P509

定価 オープン
¥4,000

ネコポス便 350円

スタッド溶接機用プーラー

ハンディプーラー

型式：SUS-17H

テコの原理で引くのでラクラク引き出しができます。チップはTP-02を使用します。

P026

定価 ¥60,000
特価 ¥32,800

送料無料

ハンディプーラー用本体バー

型式：SUS-17S

ハンディプーラー(SUS-17H)用のシャフト。チップ取付口を真鍮にした改良版。チップがシャフトに焼きつきにくくなっています。

P829

定価 オープン
¥13,000

エリアにより送料800~1200円

ハンディプーラー用取付口

型式：NGT-45

ハンディプーラー(テックプーラー)のスタッドとの接続部はアルミでできています。長年使っていると削れて細くなり、通電が悪くなるので、真鍮製のこのシャフトと交換しましょう。

交換前 交換後

P402

定価 オープン
¥1,300

※代替品にEJ-60がございます。 ネコポス便350円

三幸ハンドプーラー

型式：SS-HP

高張力鋼板の鍛金に重宝します。衝撃、振動を与えずインナービームの接着が外れにくい。SP-02・SP-03と併用して使います。

使用図

Y159

定価 オープン
¥49,800

メーカー直送実費

三幸パンチ2芯

型式：SP-02

2芯タイプ

定価 オープン
¥55,000

型式：SP-03

テングン3芯用

Y021 Y023

定価 オープン
¥55,000

メーカー直送実費

三幸パンチ用純正シャフト

型式：SP-195

取付口：M12×1.75

チップ取付口：M8×1.25

X090

定価 オープン
¥10,000

ネコポス便350円

ハンドプーラー

型式：WSP-H

ハンマー部がジェラルミンでできている超軽量プーラーです。取付口10パイのメスのスタッドであれば全て取付けできます。

P027

定価 ¥49,800
特価 ¥36,800

送料無料

ハンドプーラー用センターシャフト

型式：SZ-185

長さは185ミリ、本体14パイ、取付口M12ピッチ1.75ですのでサイズが同じであれば他社にも流用できます。真鍮製クロームメッキ仕上げ、M12ナット付。チップはM8ピッチ1.25が使用できます。

P065

定価 オープン
¥10,000

ネコポス便350円

ハンドプーラー用六角本体

型式：TP-22

寸法は他社とほぼ同じなので流用できます。

φ10穴 M6 φ10穴

M12ピッチ1.75

P062

定価 オープン
¥13,000

ネコポス便350円

ハンドプーラー用ハンマー

型式：TP-74

WSP-Hに標準装備です。14パイのシャフトのプーラーであれば流用できます。重量320g。

P063

定価 オープン
¥9,800

エリアにより送料800~1200円

ハンドプーラー用グリップアダプター

型式：TP-42

長さ42ミリ、10パイ

P064

定価 オープン
¥2,000

ネコポス便350円

スライド式ハンドプーラー

型式：WMP-32

点引きプーラーの廉価版です。チップはサイドのイモネジで2ヶ所で固定です。交換チップはWPT-12を使用します。

P023

定価 オープン
¥12,000

エリアにより送料800~1200円

ハンディプーラー

型式：WHP-04

テコの原理で引くので引きすぎがありません。チップはWPT-03が標準装備です。

P020

定価 オープン
¥54,800

送料無料

ハンディプーラー用エッジカセット

型式：WHP-04-E

標準カセットでは邪魔になる角度で重宝します。

YM35

定価 オープン
¥20,000

取り寄せ送料1000円+送料800~1200円

ハンディプーラー用コーナーカセット 20mm

型式：WHP-04-20

アール部分、エクボ出しに最適です。

P015

定価 オープン
¥20,000

取り寄せ送料1000円+送料800~1200円

スタッド用絞りチップ

カーボン絞りチップロング5本入



型式:WKS02×5

長さが30センチあるので3分割して使用すると使いやすいです。

P154

定価オープン
¥3,600

ネコボス便無料

点絞りチップ

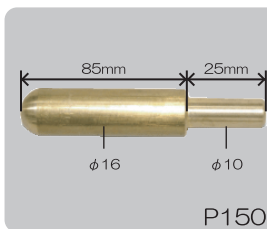

型式:WST-02

取付口は10パイ。出しすぎた所はこれで修正。

P150

定価¥4,500
特価¥3,600

ネコボス便350円

ハザードスティック

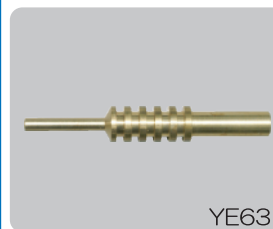

型式:AUS-922

内部に液体が入っている絞りチップです。

YE63

メーカー直送
定価オープン
¥7,300

メーカー直送実費

しぼりP

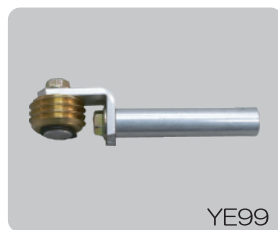

型式:YSP-10

ころがしながら絞るのでひずみが出づらいいです。

YE99

定価オープン
¥7,800

エリアにより送料800~1200円

しぼりL



型式:YSL-30

高張力・一般鋼板の絞り作業に最適です。現在使用しているスタッド溶接機で使用できます。付属のアースサポートでアース部の歪みを防ぎます。

Y565

定価オープン
¥7,800

エリアにより送料800~1200円

ネイルプルキット及び単品

ハンドプーラー



型式:LN-HD
ラインネイルを手で引くタイプです。

YF11

定価オープン
¥6,000

エリアにより送料800~1200円

セブンプーラー



型式:SVP-01
ラインネイルをスライドハンマータワー等で引いて下さい。爪の数:7枚

Y563

定価オープン
¥8,000

エリアにより送料800~1200円

ラインネイル C-1 (直線用・短)

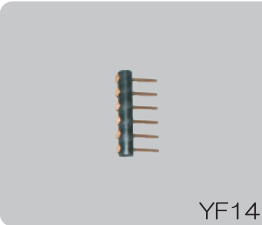

型式:LN-60
長さ:60ミリ
ピン数:6本

YF14

定価オープン
¥2,700

ネコポス便350円

ラインネイル C-2 (直線用・長)

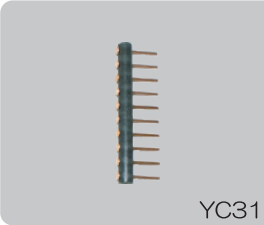

型式:LN-100
長さ:100ミリ
ピン数:10本

YC31

定価オープン
¥3,200

ネコポス便350円

ラインネイル K (曲線用)

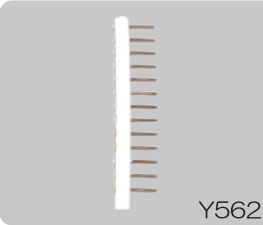

型式:LN-150
ヒートガンで温めてから曲げて使用して下さい。長さ:140ミリ
ピン数12本

Y562

定価オープン
¥4,400

ネコポス便350円

ラインネイル K (本体のみ)

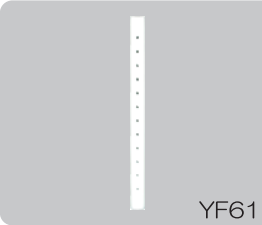

型式:LN-150H
LN-150が折れた場合の補修部品です。

YF61

定価オープン
¥2,500

ネコポス便350円

溶接用チップ



型式:LN-T
スタッドのプラス側のグリップに取り付けて使用します。

YF17

定価オープン
¥1,400

ネコポス便350円

スティックプーラー



型式:LN-STP
エクボ出しに最適。プルハンドが必要 です。

YF13

定価オープン
¥8,000

ネコポス便350円

シングルネイル (5本)

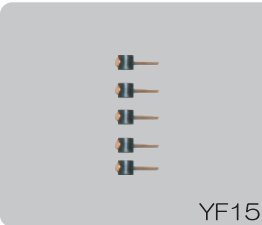

型式:LN1P×5
ピンポイントで引く時に使用します。

YF15

定価オープン
¥2,200

ネコポス便350円

ラインネイル用替ピン (30本)



型式:YNP-P30
長さ:30ミリ
ラインネイル、スティックプーラー用消耗品です。

YF05

定価オープン
¥2,000

ネコポス便350円

プルハンド



型式:LN-PH
スティックプーラーとセットで使用する事により、エクボが 出しやすいです。

YF12

定価オープン
¥12,000

エリアにより送料800~1200円

ネイルプルキット G セット



型式:YNP-GS
タイマーを最小でも溶着できるので高張力鋼板に最適。面出し、点引きがこのセットでできます。

YE57

定価 ¥50,000
特価 ¥35,800

送料無料

ネイルプルキット 30センチ

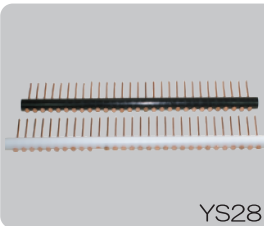

型式:YNP-KN
直線用30cm
曲線用30cm
直線用は長いライン出し、曲線用はホイールハウスアーチに最適です。曲線用はヒートガンであらかじめから曲げて下さい。

YS28

定価オープン
¥11,400

エリアにより送料800~1200円

ネイルプルキット T セット



型式:YNP-T
旧タイプのネイルプルキットをお持ちの方の追加ツールです。

YE96

定価 ¥22,000
特価 ¥19,800

エリアにより送料800~1200円

フォーティーンプーラー



型式:YFP-14
ネイルプルキットのセブンプーラーの2売の巾です。
巾:14.9mm

YS90

定価オープン
¥12,000

エリアにより送料800~1200円

プーラー用チップ

マルチプーラー用チップ 5本入



型式: WPT01×5
WMP-02に標準装備のチップです。
定価オープン ¥6,600

M8ピッチ 1.25
全長: 54ミリ
ネジ部: 19ミリ

単品
型式: WPT-01
¥1,700

P032

ネコボス便無料 (単品はネコボス便350円)

プーラー用チップロング 5本入



型式: WPT03×5
M8ピッチ 1.25のプーラーであればどのメーカーのプーラーでも合います。
定価オープン ¥8,200

全長: 72ミリ
ネジ部: 22ミリ

単品
型式: WPT-03
¥2,200

P037

ネコボス便無料 (単品はネコボス便350円)

エアプーラー用チップ 5本入



型式: WPT06×5
エアーの通るスリット入りチップです。
M8ピッチ 1.25
全長 54ミリ
定価オープン ¥14,000

単品
型式: WPT-06
¥3,500

P053

ネコボス便無料

プーラーチップ M10 5本入

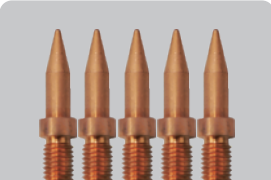

型式: WPT11×5
全長 53ミリ
M10ピッチ 1.5プーラーであれば全て合います。
定価オープン ¥12,000

単品
型式: WPT-11
¥3,000

P042

ネコボス便無料 (単品はネコボス便350円)

デンゲン用プーラーチップ 5本入

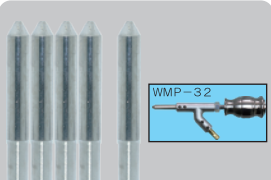

型式: WPT12×5
全長: 80ミリ
10パイ
取付固定部: 20ミリ
8パイ
ダイセットプーラー WP-DP-1及び当社WMP-32用です。
定価オープン ¥6,600

WMP-32

V378

ネコボス便無料

ハンディプーラー用チップ円錐タイプ



M6ピッチ1
全長 38ミリ
型式: TP02×5
ハンディプーラーの長持ちチップです。
TP01×5は廃番です。
定価オープン ¥8,800

単品
型式: TP-02
¥2,000

P055 P057

ネコボス便無料 (単品はネコボス便350円)

デュークプーラーチップ 3本入



型式: DUT100×3
カーコンで使用されているエアプーラー用チップです。
全長: 100ミリ
12パイ
フライス部: 30ミリ
定価オープン ¥6,600

単品
型式: DUT-100
¥2,500

P045

ネコボス便無料 (単品はネコボス便350円)

ラピッドプーラー用チップ



型式: WPT-R
10枚入。ヒラネ用ラピッドプーラーに使用できます。
全長: 42ミリ
巾: 25ミリ
穴内寸: 11パイ
定価オープン ¥3,300

P059

ネコボス便無料

ローリングチップ

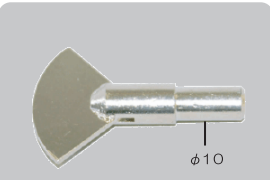

型式: WRT-01
スタッド溶接機を使い鉄板を張り付ける時に使用します。
φ10
Y150
定価オープン ¥13,000

ネコボス便350円

L型クイックプーラーチップ M8×1.25メス



型式: LB-1
エイワ製L型クイックプーラー用純正チップです。
全長: 51ミリ
外径: 12φ
先端: 4φ
定価オープン ¥7,650

P562

ネコボス便350円

標準クイックプーラーチップ M10×1.5メス



型式: QB-1
エイワ製クイックプーラー用純正チップです。
全長: 66ミリ
外径: 20φ
先端: 8φ
定価オープン ¥10,500

P563

ネコボス便350円

プーラー用チップ エイワ用 互換用



型式: ET-73
全長 73ミリ
M10ピッチ 1.5
純正品: QB-1
カタログ Vol.6-4
17P参照
定価オープン ¥7,500

エイワプーラー

P043

送料無料

エイワコンデンサースタット用チップ



型式: ET-52
全長 52ミリ
12パイ
取付口は M8×1.25メス
定価オープン ¥7,000

T085

ネコボス便無料

三角ワッシャー 10枚入り

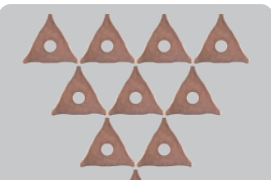

型式: SKW-01
穴の内寸: 10.1ミリ
厚さ: 2ミリ
高さ: 44ミリ
定価オープン ¥7,800

P218

ネコボス便無料

三幸パンチ用チップ 5本入り

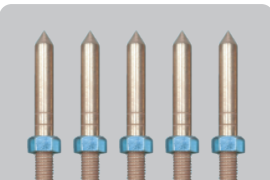

型式: SPT01×5
直径: 8パイ
取付口: M8×1.25
全長: 66ミリ
定価オープン ¥5,000

単品
型式: SPT-01
定価オープン ¥1,200

P091

ネコボス便無料 (単品はネコボス便350円)

ワッシャー

マルチワッシャーロング 50 枚入

厚さ：2.3ミリ厚

型式：WMW-01

外寸：73×19mm
内寸：23×10mm

厚さ2.3ミリで超長持ち。しかも業界最長の長さなのでハンマリングしやすい。ワッシャーホルダーはWMH-03.11が使用できます。

定価 ¥15,000
特価 ¥7,500

P131

ネコボス便無料

マルチワッシャー3点式 50 枚入

厚さ：2.3ミリ厚

型式：WMW-03

外寸：53×44mm
内寸：22×22

厚さ2.3ミリで超長持ち。三点使えて便利です。ワッシャーホルダーはWMH-03をおすすめします。

定価 ¥15,000
特価 ¥7,500

P133

ネコボス便無料

マルチワッシャーロング 50 枚入

厚さ：1.6ミリ厚

型式：WMW-04

外寸：73×19mm
内寸：23×10mm

高張力鋼板に最適。タイマーは最低でもよく付きます。ワッシャーホルダーはWMH-03.11が使用できます。

定価 ¥15,000
特価 ¥7,500

P134

ネコボス便無料

マルチワッシャー3点式 50 枚入

厚さ：1.6ミリ厚

型式：WMW-05

外寸：53×44mm
内寸：22×22

3点使えて経済的です。ワッシャーホルダーはWMH-03をおすすめします。

定価 ¥15,000
特価 ¥7,500

P135

ネコボス便無料

菊型ワッシャー 100 枚入

厚さ：2ミリ厚

型式：WMW-08-100

外寸：19.5mm
内寸：14パイ

突起が5ヶ所あり鋭角に入った所もラクラク溶着できます。鉄に銅メッキした商品です。

定価 オープン
特価 ¥5,800

P082

ネコボス便無料

ストレートワッシャー(小) 50 枚入

厚さ：1.6ミリ厚

型式：WMW-09

先が細いのでハンマリングしやすい。

全長：49ミリ
穴の内寸：14ミリ
鉄に銅メッキした商品です。

定価 ¥15,000
特価 ¥7,500

P206

ネコボス便無料

ねじりワッシャー(小) 50 枚入

厚さ：1.6ミリ厚

型式：WMW-10

ライン出しに最適なワッシャー。

全長：49ミリ
穴の内寸：14ミリ
鉄に銅メッキした商品です。

定価 オープン
特価 ¥7,700

P207

ネコボス便無料

丸ワッシャー銅メッキ付(赤) 100 枚入

厚さ：1.6ミリ厚

型式：WMW-11

外径：22mm
内径：11mm

スタッド用ワッシャーの定番品。鉄に銅メッキした商品です。

定価 オープン
特価 ¥3,300

P137

ネコボス便無料

丸ワッシャー(メッキ無し) 100 枚入

厚さ：1.6ミリ厚

型式：WMW-12

外径：22mm
内径：11mm

メッキ無しのため溶着力は抜群です。

定価 オープン
特価 ¥3,300

P138

ネコボス便無料

マルチワッシャー ロッカーパネル用 50 枚入

厚さ：2.3ミリ厚

型式：WMW-13

厚さ2.3ミリでロッカーパネル等の硬いカシマの引き出しに最適です。

全長：65ミリ
厚さ：2.3ミリ
穴の内寸：縦：34ミリ 横：12ミリ

定価 オープン
特価 ¥7,500

P208

ネコボス便無料

丸ワッシャー小 15パイ メッキなし 200 枚入

厚さ：1.1ミリ厚

型式：WMW-14

外寸：15パイ
内寸：9パイ

小形の丸ワッシャーです。

定価 オープン
特価 ¥3,300

P205

ネコボス便無料

エイトワッシャー 100 枚入り

厚さ：2ミリ厚

型式：WMW-15

8点使えるので経済的です。

穴の内寸：14ミリ

定価 オープン
特価 ¥7,500

Y027

ネコボス便無料

エセスワッシャー 100 枚入

厚さ：2ミリ厚

型式：WMW-17

作業に応じて、30°～90°にネジ加工して使用できます。

全長：50ミリ
穴の内寸：縦：15ミリ 横：9ミリ

定価 オープン
特価 ¥7,500

P305

ネコボス便無料

丸ワッシャー銅メッキ付 18パイ 500 枚入

厚さ：1.6ミリ厚

型式：WMW-18

少し小さ目の丸ワッシャーです。

外寸：17.7パイ
内寸：8.5パイ

定価 オープン
特価 ¥6,600

YF39

エリアにより送料800～1200円

丸ワッシャー銅メッキ付 26パイ 100 枚入

厚さ：2.3ミリ厚

型式：WMW-19

少し大き目の丸ワッシャーです。

外寸：25.7パイ
内寸：10.8パイ

定価 オープン
特価 ¥4,400

YF40

ネコボス便無料

ワッシャー・タックウェルダ―

マルチワッシャーYタイプ 50枚入

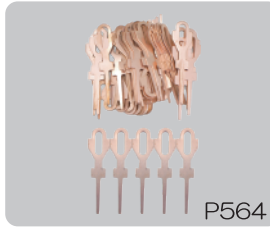

型式:WMW-21
足が長くハンマリングしやすい。
厚み:1.8ミリ
全長:95ミリ
穴の長さ:26ミリ
穴の巾:8ミリ

P564

定価オープン
¥7,500

ネコポス便無料

ピンワッシャー 50枚入



厚さ:1.6ミリ厚

廃番

型式:WMW-16
全長:53.5ミリ
内寸:12.5×7.5ミリ

P304

定価オープン
¥5,500

ネコポス便無料

溶着用ピン 500本入

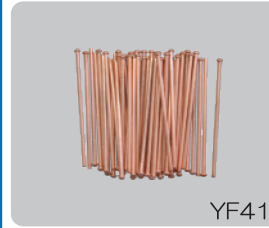

型式:WMW-20
今でもピンは取り扱っております。
長さ:58ミリ
太さ:1.9パイ
頭の大きさ:3.4パイ

YF41

定価オープン
¥8,500

ネコポス便無料

ヒシガタワッシャー 50枚入

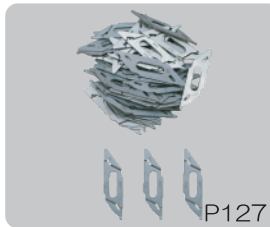

型式:SUS410-50A
全長:75mm
内寸:28×8mm

旧品名:テックワッシャー
根強い人気です。

P127

定価オープン
¥7,500

ネコポス便無料

足長ワッシャー 50枚入

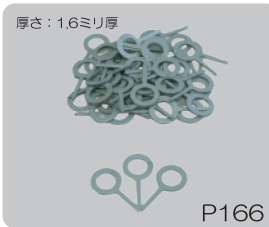

厚さ:1.6ミリ厚

型式:AUS411-50
外寸:53×26mm
内寸:16パイ

タイマーが最少で打てるので高張力鋼板に最適です。

P166

定価オープン
¥7,500

ネコポス便無料

フェニックスワッシャー100枚入



厚さ:2.3ミリ厚

型式:PMW-100
外寸:73×19mm
内寸:23×10mm

フェニックス
型式:PMW-O1

P158

定価¥22,000
特価¥11,000

エリアにより送料800~1200円

ステンレスメッシュ 90×90 ミリ 0.8 ミリ厚

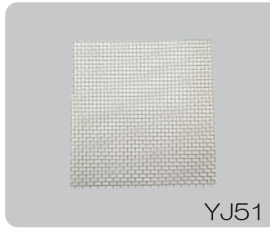

型式:STM-0.8
タックウェルダ―TW-05または、先端が平になっているハンダコテを使用し、パンパー等の割れを補修するメッシュです。
強度を必要とする箇所用です。

YJ51

定価オープン
¥500

ネコポス便350円

ステンレスメッシュ 90×90 ミリ 0.4 ミリ厚

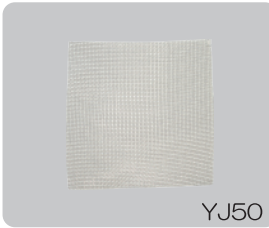

型式:STM-0.4
タックウェルダ―TW-05または、先端が平になっているハンダコテを使用し、パンパー等の割れを補修するメッシュです。

YJ50

定価オープン
¥500

ネコポス便350円

ブロンズメッシュ 90×90 ミリ 0.5 ミリ厚



型式:BM-0.5
タックウェルダ―TW-05または、先端が平になっているハンダコテを使用し、パンパー等の割れを補修するメッシュです。
銅製でやわらかいので、アールに対して扱いやすいです。

YJ49

定価オープン
¥500

ネコポス便350円

ウレタン用ホットナイフ 74 ミリ

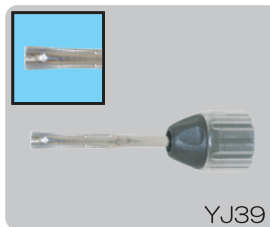

型式:TW-05UHN
発泡ウレタン専用ホットナイフです。
全長:74ミリ
先端の形状:平

YJ39

定価オープン
¥2,200

ネコポス便350円

ウレタン用ホットナイフ 111 ミリ

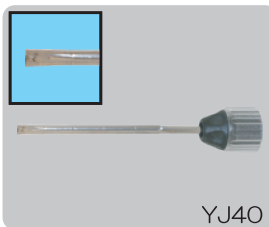

型式:TW-05UHNL
発泡ウレタン専用ホットナイフです。
全長:111ミリ
先端の形状:平

YJ40

定価オープン
¥2,200

ネコポス便350円

ウレタン用ホットナイフ 型抜用

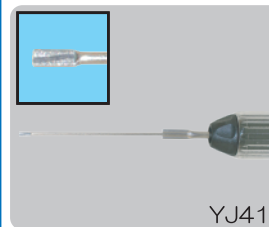

型式:TW-05UHK
発泡ウレタンの型抜用です。
全長:111ミリ
先端:0.4ミリ厚が5ミリ
中間部分:1.2パイ

YJ41

定価オープン
¥2,200

ネコポス便350円

プラスチックホットナイフ 64 ミリ 45 度

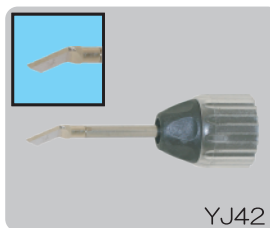

型式:TW-05JHN45
発泡ウレタン以外のプラスチック切断用です。
全長:64ミリ
先端の刃の厚み:0.9ミリ

YJ42

定価オープン
¥2,200

ネコポス便350円

プラスチックホットナイフ 81 ミリ 45 度

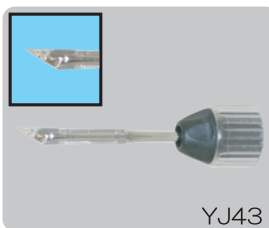

型式:TW-05JHNS
発泡ウレタン以外のプラスチック切断用です。
全長:81ミリ
先端の刃の厚み:0.4ミリ

YJ43

定価オープン
¥2,200

ネコポス便350円

ハンダコテ先ファインポイント型

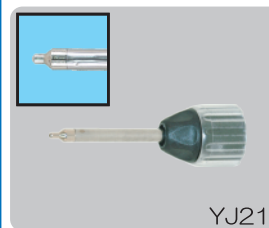

型式:TW-05K
TW-05用のハンダコテ先用チップです。
TW-05に標準装備。

YJ21

定価オープン
¥2,200

ネコポス便350円

充電式タックウェルダ―商品セット内容

型式：TW-05W

ピン溶着用
TW-05PN
2,800円

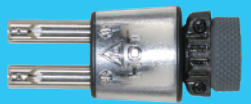

ハンダコテ先ファインポイント型
TW-05K
2,200円



樹脂溶着用
TW-05J
2,200円



樹脂溶着ガイド付
TW-05JG
2,200円

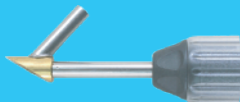

タックウェルダ―用スタンダードピン
TWP-01N-0.6
2,000円

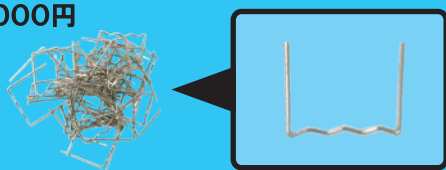

タックウェルダ―用直角ピン
TWP-02N-0.6
2,000円

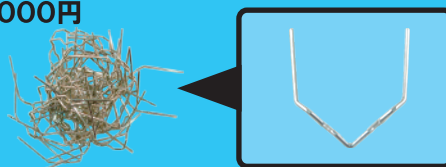

タックウェルダ―用巾広ピン
TWP-03N-0.6
2,000円

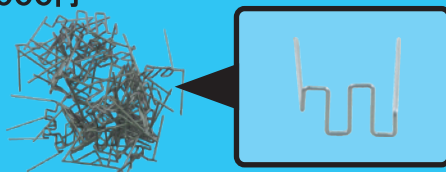

タックウェルダ―本体セット TW-05HW 8,000円
セット用ケース R-240 1,000円



ABSロッド4パイ5本入り
ABS-4×5 500円



ポリエチレンハードロッド4パイ5本入り PS-4×5 500円



PPロッド4パイ5本入り PP-4×5 500円



ポリエチレンソフトロッド4パイ5本入り PE-4×5 500円



単品合計 26,400円
セット特価(ケース付) 19,800円

ワッシャー・ワッシャーホルダー ワッシャープーラー

ワッシャーホルダー 3枚バネ

1.6ミリ厚から2.3ミリ厚まで対応。
取付口は10パイのオスです。

型式: WMH-03

ワッシャーが隙間なく打てます。
定価 ¥17,000
特価 ¥12,000

板バネのみの販売も致します。
2枚バネ型式: WH-01
定価オープン ¥1,800

1枚バネ型式: WH-02
定価オープン ¥900

※ワッシャーは別売りです。
P123/P421/P422

ネコボス便無料
バネはネコボス便 350円

ワッシャーホルダーストッパー付

廃番

型式: WMH-10

WMW-01、04、
PMW-100専用です。
上下にずれません。

定価 ¥17,000
特価 ¥11,000

板バネのみの販売も致し
ます。
板バネ型式: WH-03
定価オープン ¥2,000

P130/P423

ネコボス便無料
バネはネコボス便 350円

ワッシャーホルダーストッパー絞り付

1.6ミリ厚から2.3ミリ厚まで **廃番**

型式: WMH-11

WMW-01、04、
PMW-100専用です。
上下にずれません。

定価 ¥17,000
特価 ¥11,000

板バネのみの販売も致し
ます。
板バネ型式: WH-04
定価オープン ¥2,000

※ワッシャーは別売りです。
P198/P434

ネコボス便無料
バネはネコボス便 350円

菊型ワッシャーホルダー ニュータイプ

型式: WMH-09N

マグネットがはずれ
づらいように、マグ
ネットと外側にセッ
トした改良型です。

7.5ミリ

P711

定価オープン ¥22,000

ネコボス便無料

菊型ワッシャー用ホルダー丸型

型式: WMH-09

丸ワッシャーとピン
ワッシャーに対応で
きます。

P375

定価オープン ¥9,800

ネコボス便無料

丸ワッシャー用バネ付ホルダー

型式: WMH-06

丸ワッシャーを溶着
させるときに使用。

定価オープン ¥7,500

板バネのみの販売も致し
ます。
型式: WMH-06B
定価オープン ¥1,000

P119/P124

ネコボス便無料
バネはネコボス便 350円

リバーシブルワッシャーホルダー

型式: WMH-12

1.6ミリ厚までの丸
ワッシャー用と2ミ
リ以上で突起が出て
いるエイトワッシャ
ー、菊型ワッシャ
ーがリバーシブルで2
通りの使い方ができ
ます。

※ワッシャーは別売りです。
P089

定価オープン ¥11,000

ネコボス便無料

ヒシガタワッシャー用ホルダー

型式: WMH-07

ヒシガタワッシャ
ーはもちろんテックワ
ッシャーも同じ形状
ですので使用できま
す。

P209

定価オープン ¥4,400

ネコボス便無料

ワッシャープーラーハンドル付 (R対応)

型式: WWP-06

ライン出しはもちろ
ん、タイヤハウス回
りにアール状にワッ
シャーを打つ場合
でも対応できる爪とシ
ャフトが付属です。

98mm

P222

定価 ¥55,000
特価 ¥43,000

送料無料

ワッシャープーラーワイド

廃番

型式: WWP-04

横幅 23cm
フック: 内寸 25mm×32mm

ワッシャープーラーでこの巾は
他社にはありません。

定価 ¥55,000
特価 ¥44,000

部品ごとの取り扱ひもあります。
HPをご参照下さい。

220mm

裏返しても爪が水平に保てるので
シャフトが入れやすい

P184

送料無料

三幸ワイヤーフックセット

型式: SS-WF

爪のかわりに、ワイ
ヤーでシャフトを引
けます。

PB23

定価オープン ¥38,000

メーカー直送実費

ワッシャープーラーハンドル付

型式: WWP-02

ワッシャーの引き出しが手
でもできる優れモノ。

定価 ¥40,000
特価 ¥32,000

シャフトのみも販売できます。
型式: WP-160

定価オープン ¥2,000

裏返しても爪が水平
に保てるのでシャ
フトが入れやすい

98mm

シャフト長さ: 160ミリ
直径: 6パイ

50ミリ

P182
P252

※部品ごとの取り扱ひもあります。HPをご参照下さい。

送料無料
シャフトのみは350円

ノンセットタワープーラー MAX2

廃番

型式: SUS-17N

フルーラーMAXの後
継機です。
下取り値引きがで
きます。

YS44

定価オープン ¥79,800

送料無料

プラーフック

スライドハンマーフック式 ピッチ 1.75

廃番 型式: WMP-33
 プラーのジョイント部はM12ピッチ1.75
 ワッシャー引きだけでなく、ヘアリングを抜いたりパネルの修正等にも使えます。



プラー用フックL
M12ピッチ1.75
(WPF-04)

P024 定価オープン ¥9,800

エリアにより送料800~1200円

スライドハンマーフック式 ピッチ 1.5

型式: WMP-34
 プラーのジョイント部はM12ピッチ1.5
 ワッシャー引きだけでなく、ヘアリングを抜いたりパネルの修正等にも使えます。
 全長: 450ミリ
 ハンマーの可動域: 300ミリ
 重量: 2kg

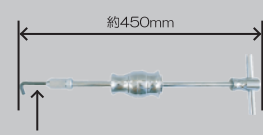

プラー用フックL
M12ピッチ1.5
(WPF-03)

P030 定価オープン ¥8,800

エリアにより送料800~1200円

ハンドフック

型式: WP-AHF
 M12×1.5
 ワッシャーを手で引くフックです。

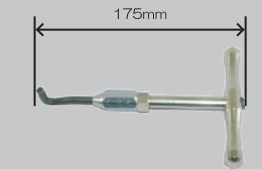

175mm

Y026 定価オープン ¥7,800

ネコポス便350円

ハンドフック (大)

型式: WP-HFL
 薄いパネル等でのハンマーリング作業時に使用。
 巾: 130mm
 重量: 110g



P080 定価オープン ¥6,500

エリアにより送料800~1200円

プラー用フックR型

型式: WPF-01
 M6ピッチ1
 角がなくすべてRで折れにくい。

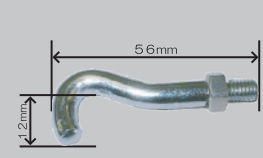

56mm
12mm

P171 定価オープン ¥4,500

ネコポス便350円

プラー用フックL型

型式: WPF-03
 M12ピッチ1.5
 六角アダプターとセットのみの販売です。



M12ピッチ1.5(WMP-34用)
82mm
15mm

※アダプターとフックを取り付けるネジはM7ピッチ1なので市販のフックは使用できません。

P189 定価オープン ¥3,000

ネコポス便350円

プラー用フックL型

廃番 型式: WPF-04
 M12ピッチ1.75
 六角アダプターとセットのみの販売です。

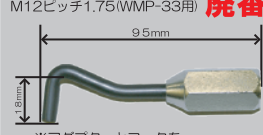

M12ピッチ1.75(WMP-33用)
95mm
18mm

※アダプターとフックを取り付けるネジはM7ピッチ1なので市販のフックは使用できません。

P068 定価オープン ¥3,000

ネコポス便350円

プラー用フックR型

型式: WPF-05
 取付口はM12×1.5です。

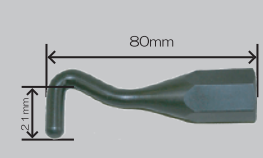

80mm
21mm

P029 定価オープン ¥3,000

ネコポス便350円

プラーフックL型黒 M6

型式: WPF-07
 全長: 65mm
 ネジ部直径: 6mm

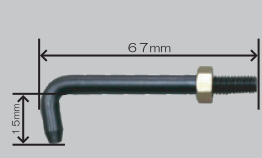

67mm
15mm

P079 定価オープン ¥1,500

ネコポス便350円

プラーフックショート黒 M6ピッチ1

型式: WPF-08
 フック巾が25ミリと少し巾広です。

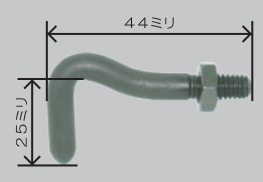

44mm
25mm

P571 定価オープン ¥1,500

ネコポス便350円

プラーアダプター

型式: WPA-01
 M6×1 M12×1.5



30mm

M6ピッチ1のフックをM12ピッチ1.5のスライドハンマーに取り付けるアダプターです。

P172 定価オープン ¥4,000

ネコポス便350円

プラーアダプター

型式: WPA-04
 M6×1 M12×1.75



30mm

M6ピッチ1のフックをM12ピッチ1.75のスライドハンマーに取り付けるアダプターです。

P201 定価オープン ¥2,500

ネコポス便350円

プラーアダプター M6×1 M10×1.5

型式: WPA-02
 M6ピッチ1のフックをM10ピッチ1.5のプラーに取り付けるアダプターです。

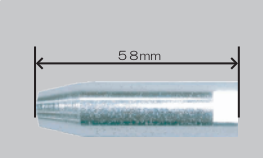

58mm

P190 定価オープン ¥2,000

ネコポス便350円

プラーアダプター M8×1.25 M12×1.5

型式: WPA-06
 M12×1.5のプラーにM8×1.25のフックを取り付ける変換アダプターです。



30mm

P538 定価オープン ¥4,000

エリアにより送料800~1200円

プラーアダプター M12×1.25 M6×1

型式: WPA-07
 現在アダプターのピッチは1.5または1.75ですが、旧製品で1.25もあります。1.75または1.5で合わない場合はこの1.25タイプです。



P202 定価オープン ¥4,000

ネコポス便350円

スライドハンマー 9/16(14.2) W12(2.1) M20

スライドシャフト 370ミリ 9/16W12



型式:CS-370
シャフト太さ:14パイ

P574

定価オープン
¥7,920

エリアにより送料800~1200円

スライドシャフト 510ミリ 9/16W12

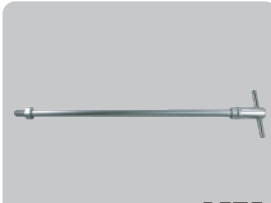

型式:CS-510
シャフト太さ:14パイ

P575

定価オープン
¥10,610

エリアにより送料800~1200円

シングルフックS 9/16W12



型式:WPF-09
全長:99ミリ
先端の中:22.5ミリ
先端の厚み:5ミリ

P572

定価オープン
¥3,540

ネコポス便350円

シングルフックL 9/16W12



型式:WPF-11
ジョイントホルダー
WPS-06と併せて使
います。
全長:125ミリ
板厚:9.8ミリ
巾:27mm
フックの中:60ミリ

P573

定価オープン
¥5,370

エリアにより送料800~1200円

プルプレート ASSY 9/16W12



型式:WPS-06
ジョイントホルダー
WPS-04と併せて
使用します。

P583

定価オープン
¥4,300

エリアにより送料800~1200円

ジョイントホルダー ASSY 9/16W12



型式:WPS-04
プルプレート
WPS-06、
シングルフックL
WPF-11と併せ
て使用します。

P582

定価オープン
¥4,850

エリアにより送料800~1200円

ハンマー860g



型式:WBL-H
CS-370、
CS-510用です。
外寸:4.8パイ
内寸:14.5パイ
長さ:100ミリ

P576

定価オープン
¥10,480

エリアにより送料800~1200円

ハンマー1100g



型式:WKP-H
CS-370、
CS-510用です。
外寸:4.3パイ
内寸:14.5パイ
長さ:100ミリ

P577

定価オープン
¥11,500

エリアにより送料800~1200円

プーラーアダプター M6*9/16W12



型式:WPA-05
インチタイプのスラ
イドハンマーにM6
のプーラーフックを
取り付けるアダプタ
ーです。

P570

定価オープン
¥2,740

エリアにより送料800~1200円

プーラーフック W9/16×W12



型式:WRHL-120
インチネジのプー
ラー対応です。
先端のフックがスラ
イディングなので、対象
物のセンターで引く
事ができます。
先端のフックはM6
ヒッチ1です。

PA03

定価オープン
¥13,500

ネコポス便350円

プーラーフックネジコミ式 W9/16×W12



型式:WRHL-706
インチネジのプー
ラー対応です。
スタッドを使用せず
ドリルで穴をあけて
引き出しが出来ます。

PA04

定価オープン
¥12,000

ネコポス便350円

WRHL-706用ボルト



型式:706B
WRHL-706用ボ
ルトです。
全長:44mm
外径:6φ
頭プラスネジ

PA05

定価オープン
¥300

ネコポス便350円

ボデープーラー

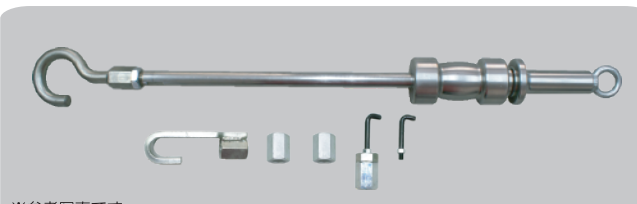

型式:WBP-02N
全長:770ミリ(フック含まず)
丸フック大付の重量:6.8kg
丸フック:19パイ
巾広フック:巾41ミリ
厚さ:8.5ミリ
丸フック小:8パイ M8×1.25
フック:10パイ
本体シャフト:M20ヒッチ2.5
ハンマーのみの重量:3kg

YR58

定価¥105,000
特価¥68,000

※参考写真です。

メーカー直送実費

プーラーフック M8×1.25



型式:WPF-10
M8ヒッチ1.25な
ので強力に引けます。
従来のプーラーは変
換アダプターWPA
-06が必要です。

P539

定価オープン
¥2,500

ネコポス便350円

スライドハンマー 1/2(20.8)W14(1.8) 三幸スラッシャーステンレスキット・パテ研ぎゲージ

スライドシャフト 640 ミリ PF1/2W14



型式:CS-640
シャフト:22パイ
全長:640ミリ

P586 定価オープン ¥14,550

エリアにより送料800~1200円

CフックL PF1/2W14



型式:WPF-12
全長:170ミリ
巾:32ミリ
板厚:9.5ミリ
フックの巾:20ミリ

P578 定価オープン ¥8,180

エリアにより送料800~1200円

Jフック PF1/2W14



型式:WPF-13
全長:175ミリ
巾:32ミリ
板厚:9.5ミリ
フックの巾:32ミリ

P579 定価オープン ¥6,500

エリアにより送料800~1200円

LフックL PF1/2W14



型式:WPF-14
長さ:170ミリ
巾:32m
板厚:9.5ミリ
フックの巾:160ミリ

P580 定価オープン ¥9,440

エリアにより送料800~1200円

CフックS PF1/2W14



型式:WPF-15
全長:112ミリ
板厚:9.5ミリ
巾:25ミリ
フックの巾:53ミリ

P584 定価オープン ¥6,700

エリアにより送料800~1200円

LフックS PF1/2W14



型式:WPF-16
全長:150ミリ
板厚:9.5ミリ
巾:25ミリ
フックの巾:98ミリ

P585 定価オープン ¥5,700

エリアにより送料800~1200円

ハンマー 3200g



型式:WHP-H
長さ:165ミリ
外寸:83パイ
59パイ
内寸:23.5パイ

P581 定価オープン ¥14,300

エリアにより送料800~1200円

三幸ステンレスキット用板 100 枚



型式:STK-100
ステンレスキットの
消耗品です。

YN93 定価オープン ¥6,800

メーカー直送実費

三幸スラッシャーステンレスキット



型式:STK-01

ステンレスキットの特徴

- 角度が変わる(首振りクランプ)
- 裏焼が小さく、穴が開きづらい。
- スライドハンマー&タワーで、強力に引ける。
- タイヤハウスにも最適。
- 付けたままドアの開閉ができる。
- 多様な箇所に使用できる。

セット内容

- クランプ×1
- ステン板×150枚
- 溶槽チップ1
- 根角ボルト(スベア1本)
- ケース×1

YF92 定価オープン ¥38,000

メーカー直送実費

パテ研ぎ用ゲージ 145 ミリ



型式:PTG-145

曲面の研ぎ時、反対側のパネルで型を取り、曲面を合わせる事ができます。145ミリまで対応。0.8パイのステンレス線を185本使用。

YJ44 定価オープン ¥4,800

エリアにより送料800~1200円

パテ研ぎ用ゲージ 130 ミリ / 260 ミリ / 510 ミリ



型式:PTG-130
局面のバラ研ぎ時、反対側のパネルで型を取り、曲線を合わせる事ができます。オールプラスチック製。

YS24 / YS25 / YS26 定価オープン ¥4,800

型式:PTG-260
局面のバラ研ぎ時、反対側のパネルで型を取り、曲線を合わせる事ができます。オールプラスチック製。

定価オープン ¥6,800

型式:PTG-510
ライン出し時凸凹の確認が容易です。

定価オープン ¥9,800

エリアにより送料800~1200円

パテ研ぎ用ゲージ 290 ミリ



型式:PTG-290
曲面の研ぎ時、反対側のパネルで型を取り、曲面を合わせる事ができます。290ミリまで対応。0.8パイのステンレス線を300本使用。

YJ45 定価オープン ¥9,800

エリアにより送料800~1200円

スライドハンマー変換アダプター

プーラーアダプター凹M18 凸9/16



エリアにより送料800~1200円

プーラーアダプター凹M20 凸9/16



エリアにより送料800~1200円

プーラーアダプター凹PF1/2 凸9/16



エリアにより送料800~1200円

プーラーアダプター凹PF3/4 凸9/16



エリアにより送料800~1200円

プーラーアダプター凹9/16 凸PF1/2



エリアにより送料800~1200円

プーラーアダプター凹M18 凸PF1/2



エリアにより送料800~1200円

プーラーアダプター凹M20 凸PF1/2



エリアにより送料800~1200円

プーラーアダプター凹PF3/4 凸PF1/2



エリアにより送料800~1200円

プーラーアダプター凹9/16 凸M18



エリアにより送料800~1200円

プーラーアダプター凹9/16 凸G1/2



エリアにより送料800~1200円

プーラーアダプター凹M18 凸9/16



エリアにより送料800~1200円

プーラーアダプター凹M18 凸G1/2



エリアにより送料800~1200円

プーラーアダプター凹1/2W14 凸M20X2.5



エリアにより送料800~1200円

プーラーアダプター凹PF1/2W14 凸PF3/4W14



エリアにより送料800~1200円

ウェーブワッシャー・プラージョイント

波線対応用ホルダー



型式: NH-55
ウェーブワッシャーを溶着させるときに使用するホルダーです。
全長: 75ミリ
プライス部分: 35ミリ

P111 定価 ¥6,000
特価 ¥4,800

ネコポス便 350円

ウェーブワッシャー50本入り

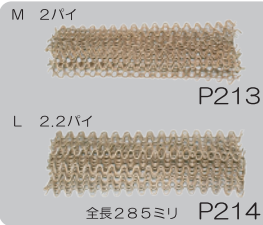

M 2パイ 型式: WWW-01 定価 ¥6,000 特価 ¥4,400
L 2.2パイ 型式: WWL-01 定価 ¥7,000 特価 ¥5,500
表面は銅メッキ処理(赤色)してありサビません。
全長 285ミリ P214

ネコポス便無料(単品はネコポス便 350円)

ウェーブプラーワッシャー対応



型式: MFP-05
フックの後ろのマグネットにより、爪が水平を保つ事ができ、爪を裏返すとワッシャーにも対応できます。

YL31 定価 ¥45,000 特価 ¥36,000

送料無料

ウェーブプラー9本爪

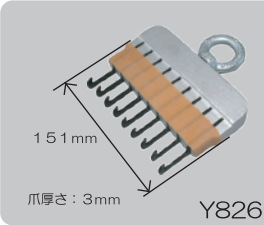

型式: MFP-01
波線ワッシャーをスライドハンマーやチェーンブロックで引くことができ、また爪に遊びがあるので、ホイールアチにあわせて溶着したのものにも対応できます。

151mm
爪厚さ: 3mm Y826 定価 ¥24,000 特価 ¥18,800

エリアにより送料 800~1200円

ウェーブプラー9本爪ワイドタイプ



型式: MFP-02
引く部分がワイドタイプなので大きなスライドハンマーが掛けやすいです。ウェーブプラー用爪 型式: MFT-01 はご使用できませんのでご注意ください。

162mm
爪厚さ: 4mm Y864 定価 ¥30,000 特価 ¥24,000

エリアにより送料 800~1200円

ウェーブプラーハンド式4本爪

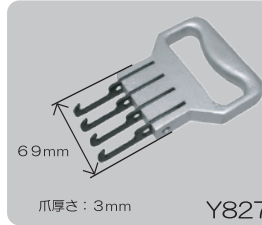

型式: MFH-01
波線ワッシャーを手で引くことができます。

69mm
爪厚さ: 3mm Y827 定価 ¥20,000 特価 ¥16,000

エリアにより送料 800~1200円

ウェーブプラー用爪

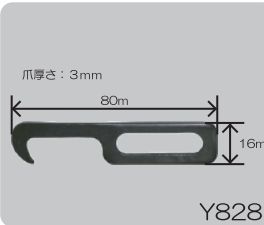

型式: MFT-01
ウェーブプラー9本爪(MFP-01) ウェーブプラーハンド式4本爪(MFH-01)用の爪です。
※ウェーブプラー9本爪(MFP-02)にはご使用できません。

爪厚さ: 3mm
80mm
16mm Y828 定価 オープン ¥900

ネコポス便 350円

ウェーブプラージャンボ18本爪



型式: MFP-03
爪がスライドするので深い損傷も正しく引き出せます。

315mm
爪厚さ: 3mm P078 定価 オープン ¥44,800

送料無料

ウェーブプラー曲線用

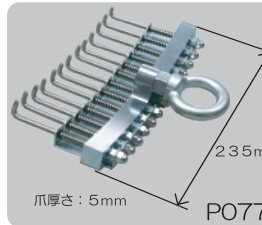

型式: MFP-04
タイヤハウス等の曲線の引き出しに最適。

235mm
爪厚さ: 5mm P077 定価 オープン ¥44,800

送料無料
メーカー欠品につき、納期未定

プラージョイントヒラネヤシマ用

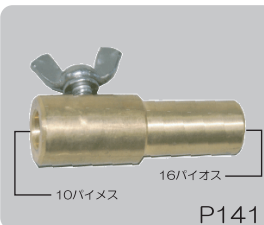

型式: PJ-YH
16パイ オス
取付口は 10パイメス

10パイメス 16パイオス P141 定価 オープン ¥4,000

ネコポス便 350円

プラージョイントエイワ用



型式: PJ-E
16パイ メス
取付口は 10パイメス

10パイメス 16パイメス P142 定価 オープン ¥4,000

エリアにより送料 800~1200円

プラージョイントシステムフォー用

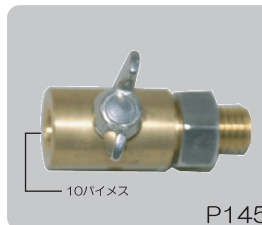

型式: PJ-SF
M12 ピッチ 1.75
取付口は 10パイメス
システムフォー、三幸ハンチに取り付けることにより、10パイオスのマルチプラーやワッシャーホルダーが使えます。

10パイメス P145 定価 オープン ¥4,000

ネコポス便 350円

プラージョイントデンゲン用



型式: PJ-DE
20パイ メス
取付口は 10パイメス

10パイメス 20パイメス P143 定価 オープン ¥4,000

エリアにより送料 800~1200円

プラージョイントスピーディ用



型式: PJ-SPD
スピーディ社製プラーのシャフトを外し、このジョイントで取り付けると10パイメスのメスとなり、広く出回っているスタッドのアクセサリが使用出来るようになります。

P118 定価 オープン ¥5,000

ネコポス便 350円

プラージョイント8パイ-10パイ

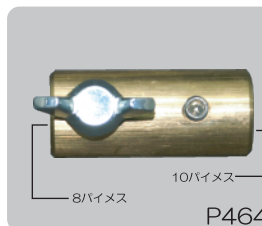

型式: PJ-46
片方が8パイメス、もう片方が10パイメスとなっており、8パイのオスとスタッド用品全般の10パイオスをジョイントするアダプターです。

8パイメス 10パイメス P464 定価 オープン ¥4,000

エリアにより送料 800~1200円

半自動溶接機関連

超高張力鋼板対応型半自動溶接用ワイヤー EC300

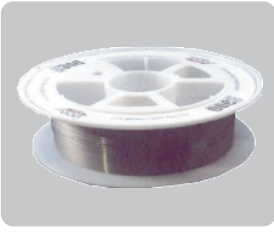

0.6ミリ 1kg
型式: EC306-1
定価オープン
¥24,000
W086

0.8ミリ 1kg
型式: EC308-1
定価オープン
¥18,000
W090

0.6ミリ 2kg
型式: EC306-2
定価オープン
¥30,000
W087

0.8ミリ 2.5kg
型式: EC308-2.5
定価オープン
¥38,000
W091

0.6ミリ 5kg
型式: EC306-5
定価オープン
¥60,000
W089

0.8ミリ 5kg
型式: EC308-5
定価オープン
¥60,000
W092

溶接金属の化学成分	Cr, Ni, Mn, Si, Mo, Fe 二位相 (フェライトとオーステナイト複合組織)
溶接金属の機械的性質	引張強度: 890MPa (自硬化後 1100MPa) 降伏点: 560MPa (自硬化後 790MPa) 伸び: 20-25%
適合金属	軟鋼、高張力鋼、超高張力鋼、ステンレス鋼、鋳鉄、中・高炭素鋼、メッキ鋼、工具鋼、スプリング鋼等を含む全鋼用
重量	1kg ~ 5kg
ワイヤ径 (製造寸法)	0.6mm 0.8mm
ポピン径	200mm (直径) × 55mm (幅)
シールドガス (推奨)	Ar 80%-Co ₂ 20% Ar 95%-O ₂ 5%

メーカー直送実費

スーパーワイヤー 5K 巻 (0.8)



型式: TSW-5000-08
トップツインミグ
TSM-01
トップスーパーミグ
TSM-02

溶融温度はスチールの1500度に対し980度と低温で溶けますので使い勝手が良いです。
※TSW-2000は廃盤となりました。

定価オープン
¥53,000

送料無料

アースクリップ半自動用

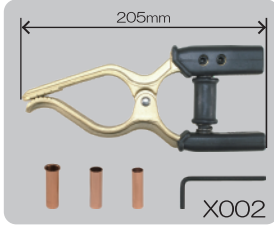

型式: C-300

交換はイモネジ2本だけです。コードは38スケア50スケアに対応です。六角レンチと、11パイ、10パイ、9パイのスリーブ各1本付。

定価オープン
¥4,800

エリアにより送料800~1200円

アースクリップ半自動用 300A

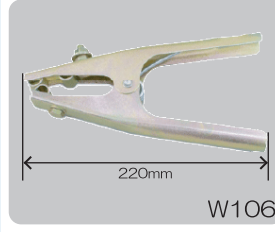

型式: 300SGC

超強カクリップでさらに左右の口にロスなく電氣も流れるように編みこみタイプの同線径でバイパスしております。

定価オープン
¥3,000

エリアにより送料800~1200円

ミグ用トーチ ユーロタイプ



型式: 12-3035

輸入品の半自動溶接機にはほとんど取付可能です。国内メーカーのヤシマ、ヒラネ、MSジャパン等の機種にも対応しています。

定価オープン
¥39,800

送料無料

トップツインミグ用トーチ スチール用



型式: BT1800-SD

GH18-F3T と同等品です。

定価オープン
¥38,000

メーカー直送実費

ミグ用トーチ ユーロタイプ 5M



型式: MGT-05

輸入品の半自動溶接機にはほとんど取付可能です。国内メーカーのヤシマ、ヒラネ、MSジャパン等の機種にも対応しています。

定価オープン
¥54,800

送料無料

溶接用ゴーグル



型式: YYG-01

ガラス部は跳ね上げることができます。

定価¥5,000
特価¥4,000

エリアにより送料800~1200円

オートシェードゴーグル NO.10



型式: ASG-01

自動遮光溶接用ゴーグルです。ソーラータイプで電池交換不要。ガラス部は跳ね上げることができます。

定価¥50,000
特価¥40,000

送料無料

オートシェードグラス NO.10

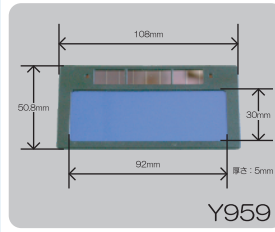

型式: ASG-02

自動遮光溶接用グラスです。ソーラータイプで電池交換不要。

定価¥35,000
特価¥28,000

ネコポス便350円

シェードマスクニュータイプ



廃番

型式: ASM-02N

レンズを交換すればオートシェードマスクとして使用できます。

定価¥15,000
特価¥9,800

エリアにより送料800~1200円

シェードマスク



型式: ASM-02

遮光ガラスは跳ね上げタイプです。

定価¥10,000
特価¥8,000

エリアにより送料800~1200円

オートシェードゴーグル NO.8

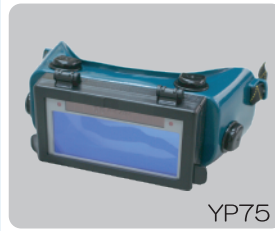

型式: ASG-03

自動遮光溶接用ゴーグルです。ソーラータイプで電池交換不要。ガラス部は跳ね上げることができます。

定価¥50,000
特価¥40,000

送料無料

半自動溶接機関連

ミグ用スポットノズル

型式：140-0168

輸入品のトーチにほとんど合います。スポット作業用。取付口差込タイプ。
全長：60mm
外寸：18パイ
内寸：12パイ



W103

定価オープン
¥3,000

ネコポス便350円

ミグ用ノズル一般タイプ

型式：140-0075

輸入品のトーチにほとんど合います。一般タイプ。取付口差込タイプ。
全長：53mm
外寸：18パイ
内寸：12パイ



W104

定価オープン
¥3,000

ネコポス便350円

ミグ用ノズルネジ込タイプ

型式：140-0012

輸入品トーチは一部ネジ込タイプです。
全長：53mm
外寸：18パイ
内寸：8.5パイ



W109

定価オープン
¥4,800

ネコポス便350円

ミグ用絶縁付スポットノズル

型式：U4186M00

トップツインミグ用ノズルです。
全長：855ミリ
外寸：18パイ
内寸：15パイ



W108

定価オープン
¥3,000

ネコポス便350円

ミグ用絶縁付ノズル5本入り

型式：U4186L00

トップツインミグトップスーパーミグ用ノズル



W061

定価オープン
¥10,000

ネコポス便350円

ミグ用絶縁付ノズル単品

型式：U4186L00B

トップツインミグトップスーパーミグ用ノズル



W064

定価オープン
¥2,000

ネコポス便350円

ウェルディングトーチ用ノズル

型式：WD-NZ

取付口ねじ込タイプ。
全長：65mm
外寸：φ18
内寸：φ15



V556

定価オープン
¥2,000

ネコポス便350円

ピンツェルミグ用ノズル

型式：140-0107

ピンツェルトーチ用のノズルです。
全長：53mm
取付口：11.8パイ



W116

定価オープン
¥4,800

ネコポス便350円

GH20-A25T 用部品オリフィス

型式：W071

トップツインミグAT3500-00300の部品です。



W071

定価オープン
¥750

ネコポス便350円

トーチ用スプリング5個入り

型式：TOS-01X5

ピンツェルタイプのノズル取付部のスプリングです。



W098

定価オープン
¥1,500

ネコポス便350円

GH20-A25T 用部品インシュレーター

型式：W072

トップツインミグAT3500-00200の部品です。



W072

定価オープン
¥1,700

ネコポス便350円

ミグ用トーチ3M 0.6 0.8 ミリ ダイハム用

型式：CK-200D

純正品より安くて性能は同じです。



YFO4

定価オープン
¥19,800

エリアにより送料800~1200円

ウェルディングトーチ ミラー用

型式：WD-ML

200A用
コード長さ：4m



V550

定価オープン
¥69,800

送料無料

ミラー用ノズル

型式：169-715

全長：44ミリ
取付口外寸：21ミリ
内寸：14ミリ



Y932

定価オープン
¥4,800

ネコポス便350円

プラズマカッター用トーチ3M

型式：PT-3M

はん用トーチです。取付口を確認して下さい。



YM55

定価オープン
¥9,800

エリアにより送料800~1200円

半自動溶接機関連

ミグ用チップ 0.6 ミリ用 L25



型式：140-0008
0.6ミリ用
全長：25mm
取付ネジ：M6 ピッチ 1

適応機種メーカー
ヤシマ、MS ジャパン、ヒラネ、テルウィン
(機種によっては該当しない物もあります。)

W102 定価オープン ¥400

ネコポス便350円

ミグ用チップ 0.8 ミリ用 L25



型式：140-0059
0.8ミリ用
全長：25mm
取付ネジ：M6 ピッチ 1

適応機種メーカー
ヤシマ、MS ジャパン、ヒラネ、テルウィン
(機種によっては該当しない物もあります。)

W101 定価オープン ¥400

ネコポス便350円

ミグ用チップ 0.9 ミリ用



型式：MGT-0925
0.9ミリ用
全長：25mm
取付ネジ：M6 ピッチ 1

適応機種メーカー
ヤシマ、MS ジャパン、ヒラネ、テルウィン
(機種によっては該当しない物もあります。)

W100 定価オープン ¥400

ネコポス便350円

ミグ用チップ 0.6 ミリ L40



型式：MGT-0640
全長：40mm
取付ネジ：M6 ピッチ 1

W044 定価オープン ¥450

ネコポス便350円

ミグ用チップ 0.8 ミリ L40



型式：MGT-0840
全長：40mm
取付ネジ：M6 ピッチ 1

W045 定価オープン ¥400

ネコポス便350円

ミグ用チップ 1.2 ミリ L40



型式：MGT-1240
全長：40mm
取付ネジ：M6 ピッチ 1

W046 定価オープン ¥400

ネコポス便350円

ミグ用チップ 0.6 ミリ L45



型式：MGT-0645
全長：45mm
取付ネジ：M6 ピッチ 1
ワイヤー径：0.6mm

W107 定価オープン ¥400

ネコポス便350円

ミグ用チップ 0.8 ミリ L45



型式：MGT-0845
全長：45mm
取付ネジ：M6 ピッチ 1
ワイヤー径：0.8mm

W049 定価オープン ¥400

ネコポス便350円

ミグ用チップ 0.9 ミリ L45



型式：MGT-0945
全長：45mm
取付ネジ：M6 ピッチ 1
ワイヤー径：0.9mm

W047 定価オープン ¥400

ネコポス便350円

ミグ用チップ 1.2 ミリ L45



型式：MGT-1245
全長：45mm
取付ネジ：M6 ピッチ 1
ワイヤー径：1.2mm

W048 定価オープン ¥400

ネコポス便350円

半自動溶接機（ミグ溶接機）のチップの特定の仕方

- ①まずネジ部も含め、全長を測ります。
大きく分けて 25 ミリ、40 ミリ、45 ミリの 3 サイズがあります。
- ②使用するワイヤーを調べます。
主に 0.6、0.8、0.9、1.2 ミリがあります。
- ③取付口はメーカー問わず、基本的には M6 ピッチ 1 となっております。
- ④形状は製造元により違いはありますが、上記のサイズが合えば使用できます。
- ⑤商品の形状は仕入れ時期により写真と異なる場合があります。

ユーロトーチ用チップホルダースプリング付き



型式：TTB-01
ユーロタイプのトーチの先端のパーツです。

YM68 定価オープン ¥800

ネコポス便350円

ユーロタイプトーチ部ヘッドアッセンブリ



型式：EUTO-01
ユーロタイプのトーチのヘッド部のみです。ノズル、スプリング、チップ付です。

YM69 定価オープン ¥9,800

エリアにより送料800~1200円

再取扱い品及び新製品

アクロック ニュータイプ

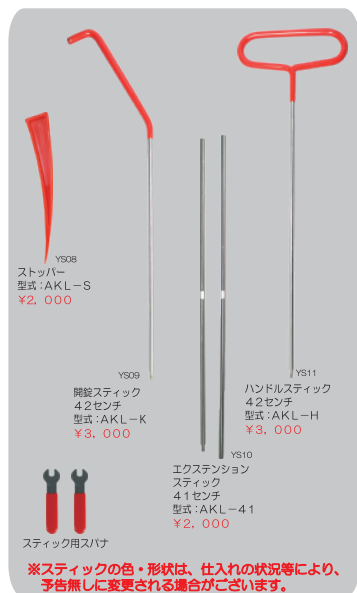

スティックに角度が付き、今まで以上に開錠作業が簡単になりました。
スティックがゴムでカバーされたのでボディーにキズつきません！

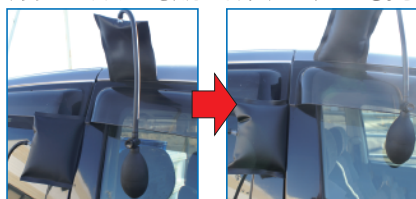

エアーマットのコーナー部分を滑らせ、窓枠の隙間に差し込みます。

型式	セット内容	定価オープン	コード
AKL-30N	エアーマット 大・小…各1 ハンドルスティック…1 エクステンションスティック…2 伸縮スティック…1 ストッパー…1 パキュームカップ…1	¥19,800	YS03

＜窓ガラス用吸盤＞
強力パキュームカップ
型式:WVC-01
定価オープン
¥3,800



エアーマット黒(大)
型式:AKL-30NMATB
定価オープン
¥9,800



エアーマット黒(小)
型式:AKL-30NMATS
定価オープン
¥9,800



エリアにより送料800~1200円

スパッターシート1×2M



型式:WSPN1×2

ガラス繊維を使用せず炭素繊維を使用の為、丈夫で長持ち。又、有害物質は一切使用しておりません。厚み1.8ミリ

YU92 定価¥25,000
特価¥20,000

エリアにより送料800~1200円

スパッターシート2×2M



型式:WSPN2×2

ガラス繊維を使用せず炭素繊維を使用の為、丈夫で長持ち。又、有害物質は一切使用しておりません。厚み1.8ミリ

YU93 定価¥50,000
特価¥40,000

送料無料

エンブレムリムーバー



廃番

型式:YER-2

金属のワイヤーではないので、車体に傷がつきにくいです。ETCの取り外しにも便利です。補助巻:1.0m

定価¥6,000
特価¥4,800

エリアにより送料800~1200円

ツイストメガネセットサテンオフセット5PC



型式:TM-03

ツイストソケット1P-05と同じ形状のメガネで頭が丸くなったボルトナットも簡単にゆるめる事ができます。
単品:¥4,500
定価¥25,000
特価¥19,800

エリアにより送料800~1200円

溶接用フード



廃番

型式:WWS-01

溶接時顔からかぶり、頭と首を守ります。

定価オープン
¥2,000

ネココス便350円

ナビライナー2



型式:NL-02

ホイールアーチのパテ研ぎに重宝します。

全長215ミリ

定価¥6,000
特価¥4,800

エリアにより送料800~1200円

ボルトプーラーセット



型式:YBP-12

車体のボルトを利用して、ラジエーターサポートの引き出しが簡単にできます。

定価¥5,800
特価¥4,500

エリアにより送料800~1200円

トーチシェード 黒



型式:TS-01

お面を使わず溶接ができます。トーチは別売りです。

定価¥3,000
特価¥2,400

ネココス便350円

トーチシェード グレー



型式:TS-02

お面を使わず溶接ができます。トーチは別売りです。

定価¥3,000
特価¥2,400

ネココス便350円

ベルトスリング スパッタシート

ベルトスリング



【ストレート吊り使用荷重表】

20mm 幅		630kg	50mm 幅		1,600kg
25mm 幅		800kg	75mm 幅		2,400kg
35mm 幅		1,200kg	100mm 幅		3,150kg

【E型】 (両端アイ型)

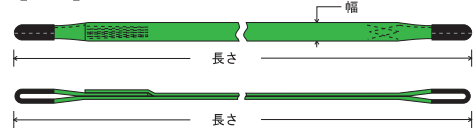

玉掛け作業の安全性とリピート率 No.1 の実績！

最高のコストパフォーマンスを実現しているベルトスリングです。

ベルト幅：20mm、25mm、35mm、50mm、75mm、100mm

強度・弾性・耐久性・防腐蚀性に優れている繊維の詰まったポリエステル素材のベルトで、あらゆる吊り荷をマルチにやさしく包み込み、安全に吊り上げます。

- ・安全係数5
- ・P L 保険加入商品
- ・欧州 CE 規格 + GS & TUV マーク取得商品

ベルト幅	商品型式	長さ	商品価格	商品コード
20mm	CE20-0.6	0.6m	¥1,300	F290
	CE20-0.8	0.8m	¥1,500	F291
	CE20-1	1m	¥1,700	F292
	CE20-2	2m	¥2,400	F293
	CE20-3	3m	¥3,100	F294
	CE20-4	4m	¥3,800	F295
25mm	CE25-0.6	0.6m	¥1,500	F300
	CE25-0.8	0.8m	¥1,700	F301
	CE25-1	1m	¥2,000	F302
	CE25-1.5	1.5m	¥2,300	F726
	CE25-2	2m	¥2,800	F303
	CE25-2.5	2.5m	¥3,200	F727
	CE25-3	3m	¥3,600	F304
	CE25-3.5	3.5m	¥4,000	F728
	CE25-4	4m	¥4,400	F305
	CE25-4.5	4.5m	¥4,800	F729
	CE25-5	5m	¥5,100	F306
	CE25-6	6m	¥5,800	F307
CE25-7	7m	¥6,500	F308	
CE25-8	8m	¥7,100	F309	

ベルト幅	商品型式	長さ	商品価格	商品コード
35mm	CE35-1	1m	¥2,100	F600
	CE35-1.5	1.5m	¥2,500	F730
	CE35-2	2m	¥3,000	F601
	CE35-2.5	2.5m	¥3,500	F731
	CE35-3	3m	¥4,000	F602
	CE35-3.5	3.5m	¥4,400	F732
	CE35-4	4m	¥4,900	F603
	CE35-4.5	4.5m	¥5,300	F733
50mm	CE50-1	1m	¥2,400	F310
	CE50-1.5	1.5m	¥3,100	F734
	CE50-2	2m	¥3,700	F311
	CE50-2.5	2.5m	¥4,300	F735
	CE50-3	3m	¥4,900	F312
	CE50-3.5	3.5m	¥5,400	F736
	CE50-4	4m	¥5,900	F313
	CE50-4.5	4.5m	¥6,500	F737
CE50-5	5m	¥7,000	F314	
CE50-6	6m	¥7,900	F315	
CE50-7	7m	¥8,900	F316	
CE50-8	8m	¥9,700	F317	

ベルト幅	商品型式	長さ	商品価格	商品コード
75mm	CE75-1	1m	¥3,000	F318
	CE75-1.5	1.5m	¥3,800	F738
	CE75-2	2m	¥4,600	F319
	CE75-2.5	2.5m	¥5,300	F739
	CE75-3	3m	¥6,100	F320
	CE75-3.5	3.5m	¥6,700	F740
	CE75-4	4m	¥7,500	F321
	CE75-4.5	4.5m	¥8,100	F741
100mm	CE100-4	4m	¥9,300	F509
	CE100-5	5m	¥11,000	F510
	CE100-6	6m	¥12,600	F511
	CE100-7	7m	¥14,000	F512
	CE100-8	8m	¥15,400	F513

CE25-0.6 / 0.8 / 1 / 1.5 / 2
CE35-1 / CE50-1 / CE75-1
上記の在庫品：エリアにより送料800~1200円
その他：メーカー直送実費

本皮スパッタシート 1×1M



型式：HGS-1×1
本革なので、スパッタにかかり強いです。

YH55

定価オープン
¥18,000

エリアにより送料800~1200円

本皮スパッタシート 1×2M



型式：HGS-1×2
本革なので、スパッタにかかり強いです。

YH56

定価オープン
¥36,000

送料無料

度量衡換算表

【長さ(度)】

メートル	マイル	間	ヤード	インチ	フィート
1		0.55	1.09	39.37	3.28
1609.3	1	885.12	1760		5280
0.303		0.16	0.33	11.93	0.99
1.818		1	1.98	71.58	5.96
0.914		0.50	1	36	3
0.025		0.01	0.02	1	0.08
0.304		0.16	0.33	12	1

【容積(量)】

リットル	合	升	ガロン	立方尺	立方メートル
1	5.54	0.55	0.26	0.03	
0.18	1	0.1	0.04		
1.8	10	1	0.47	0.06	
180.39	1000	100	47.65	6.48	0.18
3.78	20.98	2.09	1	0.13	
27.82	154.25	1542	7.352	1	0.02
1000		544.35	64.18	35.93	1

【重さ(衡)】

グラム	キログラム	貫	オンス	ポンド
1			0.03	
1000	1	0.26	35.27	2.2
3.75			0.13	
600	0.6	0.16	21.16	1.32
3750	3.75	1	132.27	8.26
28.34	0.02	0.12	1	0.06
453.59	0.45		16	1

1INCH ≒ 25.4mm

INCH ⇒ mm		INCH ⇒ mm		INCH ⇒ mm	
1/32	0.79	3/8	9.52	23/32	18.27
1/16	1.58	13/32	10.31	3/4	19.05
3/32	2.38	7/16	11.11	25/32	19.84
1/8	3.17	15/32	11.91	13/16	20.64
5/32	3.97	1/2	12.70	27/32	21.43
3/16	4.76	17/32	13.49	7/8	22.22
7/32	5.56	9/16	14.29	29/32	23.02
1/4	6.35	19/32	15.08	15/16	23.81
9/32	7.14	5/8	15.86	31/32	24.61
5/16	7.98	21/32	16.67	1	25.40
11/32	8.73	11/16	17.46		

1Nm ≒ 0.102kgm

1Nm ≒ 0.738Lbf/ft

Nm	kgm	Lbf/ft
1	0.102	0.7
2	0.204	1.5
3	0.306	2.2
4	0.408	3.0
5	0.510	3.7
6	0.612	4.4
7	0.714	5.2
8	0.816	5.9
9	0.918	6.6
10	1.020	7.4
15	1.530	11.1
20	2.040	14.8
25	2.550	18.4
30	3.060	22.1
35	3.570	25.8
40	4.080	29.5
45	4.590	33.2
50	5.100	36.9

1kgm ≒ 9.807Nm

1Lbf/ft ≒ 1.356Nm

kgm	Nm
1	9.807
2	19.74
3	29.42
4	39.22
5	49.03
6	58.84
7	68.64
8	78.45
9	88.26
10	98.07
15	147.10
20	196.14
25	245.17
30	294.21
35	343.24
40	392.28
45	441.31
50	490.35

↑ FAX : 0495-34-2658

注文書

注文日 年 月 日

発注社名
住所
電話
ご担当者

印

下記の通り注文致します

品名	型式	数量	備考

<納品先> ※納品先が上記住所と異なる場合は、ご記入をお願いいたします。

送り先社名	
営業所名	ご担当者名
納品先住所	
電話番号	FAX 番号

通信欄

1 回のご注文が販売価格合計 30,000 円 (税抜) 以上で配送料無料。販売価格合計 30,000 円未満の場合、別途送料を申し受けます。

運送便 本州・四国・九州：800 円 / 北海道：1,000 円 / 沖縄：1,200 円

ネコポス便 2 cm まで 350 円

※一部メーカーより直送品は実費送料

(株)ワールドオートツール 〒369-0316 埼玉県児玉郡上里町長浜 122

TEL : 0495-34-2668

<https://www.worldautotool.com/> Email : w.a.t@ace.ocn.ne.jp



自動車整備用機械工具開発及び輸入販売

World Auto Tool

株式会社ワールドオートツール

株式会社ワールドオートツール

〒369-0316 埼玉県児玉郡上里町長浜122

TEL : 0495-34-2668 FAX : 0495-34-2658

URL : <https://www.worldautotool.co.jp> Email : w.a.t@ace.ocn.ne.jp

品名・型式・価格等は予告なく変更する事があります。最新情報はホームページでご確認の上ご注文下さい。
販売価格合計30,000円（税抜）未満の場合別途送料を申し受けます。

運送便 本州・四国・九州：800円 / 北海道：1,000円 / 沖縄：1,200円

ネコポス便2cmまで350円（一部メーカーより直送品は実費送料）

※カタログに記載されている価格は全て税抜き価格です。別途消費税が必要となりますのでご注意ください。

総合カタログ Vol.7-4
2025年5月発行